



DRZWI STALOWE

catalog II - 2022



JESTEŚMY SILNĄ FIRMĄ RODZINNĄ

Ponad 50 lat na rynku, doświadczenie w branży oraz pasja plasują grupę KMT w czołówce producentów stolarki otworowej w Polsce. Nasze stałe doskonalenie produktów, linii produkcyjnych, a także najwyższa jakość stosowanych materiałów sprawia, że jesteśmy wiarygodnym partnerem biznesowym, a nasze produkty spełniają najwyższe oczekiwania Klientów. Tworzymy optymalne rozwiązania, wyznaczamy trendy na rynku a nasze wyroby zawsze produkowane są z największą starannością i dbałością o szczegóły.



DOŚWIADCZENIE

Wiele lat pracy poświęconej konstruowaniu, produkcji i sprzedaży elementów dla budownictwa, pozwoliło zdobyć doświadczenie, dzięki któremu wyroby marki KMT zyskują aprobatę najbardziej wymagających Klientów. Nasza wieloletnia współpraca z dostawcami oferującymi tylko najlepsze materiały sprawia, że produkty naszej marki gwarantują wieloletnie zadowolenie Klientów. Zbudowana sieć dystrybucji na terenie całego kraju obejmuje sklepy budowlane, hurtownie, salony oraz firmy monterskie. Wysoki poziom naszych usług gwarantowany jest przez zaangażowanie każdego pracownika oraz ciągłe doskonalenie się marki KMT.



SPIS TREŚCI

Nowości	6
Informacje techniczne	8
Porównanie modeli	10
Modele drzwi	12
Przeszklenia	20
Laminaty i kolory RAL	21
Wzory drzwi przeszklonych.....	22
Linia Loft NOWOŚĆ	24
Linia Glass NOWOŚĆ	27
Linia Glass View NOWOŚĆ	32
Linia Perfekt	35
Przeszkłone - ramka inox/czarna	40
DUO Color.....	50
Przeszkłone- ramka w kolorze skrzydła..	52
Wzory drzwi pełnych.....	58
Bez przeszklenia	59
Z Aplikacją inox/czarną	64
Wyższe drzwi.....	70
Dwukolor, RAL	71
Dwuskrzydłowe	72
Z dostawkami	74
Naświetla	76
Akcesoria za dopłatą	
Klamki..	78
Wkładki	79
Pochwyty	80
Ościeżnice, progi, poszerzenia	84
Pozostałe akcesoria.....	85
Dostępne ościeżnice	87
Przekroje ościeżnic i progów	88
Tabela wymiarów	91



KONFIGURATOR ONLINE

Zachęcamy do korzystania z naszego konfiguratora, dzięki któremu w łatwy i szybki sposób zaprojektujesz i wycenisz drzwi dostosowane do własnych potrzeb. Stworzone zamówienie można wraz z ceną i wizualizacją wydrukować i udać się do dowolnego punktu handlowego po wymarzone drzwi.

Zapraszamy na:
<https://kmt.com.pl/zamowienia>



KIERUNEK OTWIERANIA DRZWI

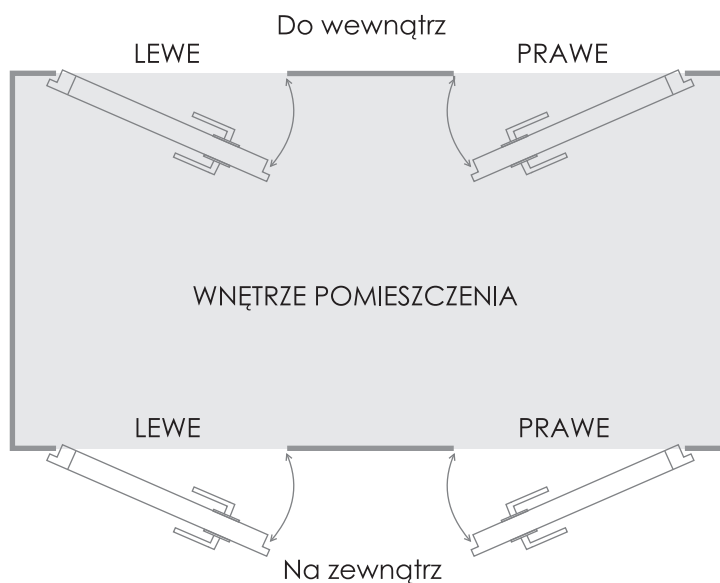

LEWE zawiasy po lewej stronie PRAWY zawiasy po prawej stronie

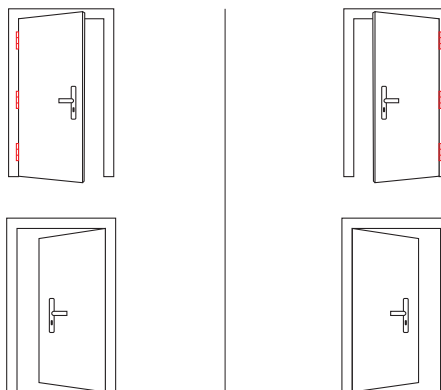

widok wewnątrz pomieszczenia

LINIA DRZWI **LOFT**

Linia LOFT to propozycja dla nowoczesnych wnętrz. Dzięki innowacyjnemu designowi w industrialnym stylu oraz technologii szyby malowanej udało nam się uzyskać doskonałe rozwiązanie dla Twojego domu.

str. 24



LINIA DRZWI **GLASS**

LINIA DRZWI **GLASS VIEW**

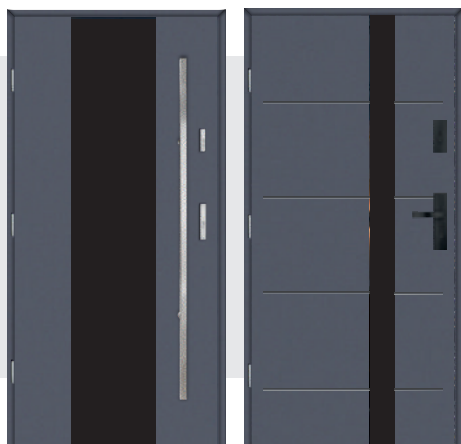

Linia Glass z aplikacją szklaną – czarną lub lustro

str. 27



Linia Glass View z szybą przezierną bez ramki od strony zewnętrznej

str. 32

NOWE
wzory



Wzór 13A



Wzór 13B



Wzór 14B



Wzór 24



Wzór 25

Nowe kolory

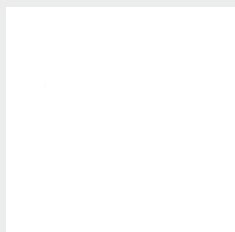

Biały gładki

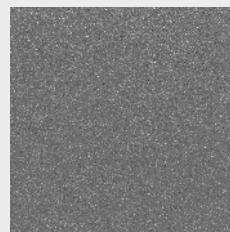

Antracyt quartz

Wypełnienie ościeżnicy wkładem XPS

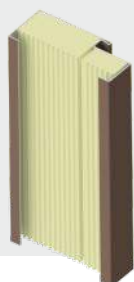

Fabryczne wypełnienie ościeżnicy wkładem XPS zwiększa właściwości termiczne i ułatwia montaż. Rozwiązanie to dostępne jest dla ościeżnic NT/54, NT/75, S15/54, S15/75 – w opcji za dopłatą.

str. 85

Uszczelka opadająca

(opcja w 75 PASSIVE i 75 PLUS)



W wersji opcjonalnej uszczelka opadająca zwiększająca szczelność. Dostępna modelu 75 PASSIVE i 75 PLUS.

str. 85

ościeżnica PASSIVE/90



Ościeżnica drewniano-aluminiowa dedykowana dla modelu 90 Supertherm. Profil aluminiowy wypełniony jest sklejką wodoodporną z przekładką termiczną PCW.

str. 84

ościeżnice DS „L”/54 DS „L”/75



Wychodząc naprzeciw potrzebom rynku wprowadzamy nowy rodzaj ościeżnicy drewniano stalowej.

Szerszy profil o 10 mm w stosunku do istniejącej wersji DS, zdecydowanie ułatwi regulację zawiasów po obróbce wykończeniowej elewacji.

Występuje także w rozmiarze „N” .

str. 84



IZOLACJA AKUSTYCZNA

Niepożądane dźwięki dochodzące z zewnątrz mieszkania utrudniają koncentrację podczas pracy, wypoczynku czy snu. Zapewnienie odpowiedniej izolacyjności akustycznej w mieszkaniu czy domu decydują o komforcie użytkownika.

Ochronę przed przenikaniem hałasów z zewnątrz uzależnia się od natężenia dźwięków w otoczeniu domu, tak aby poziom hałasu nie przekraczał 30 dB w porze nocnej i 40 dB w ciągu dnia.



Poniżej przykładowe natężenia dźwięku:

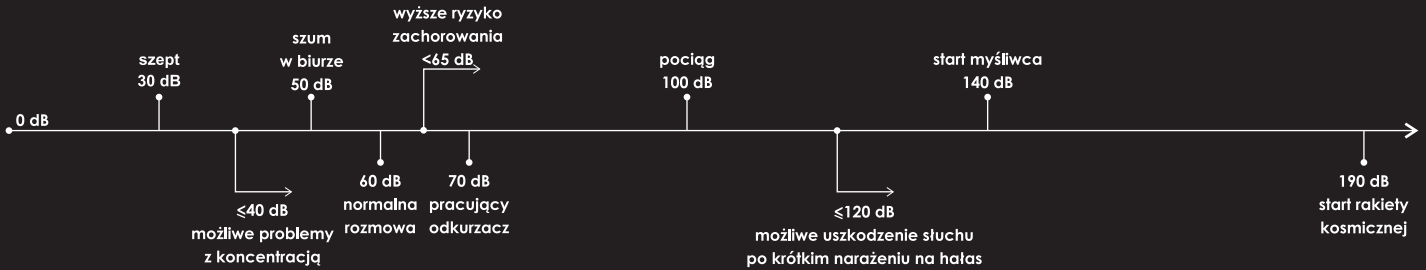

OCHRONA PRZECIWOŻAROWA

Prawidłowo zamontowane drzwi przeciwpożarowe zapewniają niezbędną ochronę każdej osobie znajdującej się wewnątrz budynku, dając czas na ewakuację i dotarcie do bezpiecznego miejsca. Drzwi przeciwpożarowe mogą być montowane zarówno w domu, miejscu pracy, jak i w budynkach użyteczności publicznej, zapewniając bezpieczeństwo właścicielom, pracownikom oraz odwiedzającym.

Drzwi przeciwpożarowe powinny być wyposażone w samozamykacz oraz uszczelkę pęczniącą, która odpowiada za ich dymoszczelność. Pod wpływem wysokiej temperatury zwiększa ona swoją objętość, odcinając dopływ tlenu do pomieszczenia – to wpływa bezpośrednio na zmniejszenie pożaru.



KLASA ANTYWŁAMANIOWA

Potocznie drzwi nazywamy „antywłamaniowymi” - poprawna nazwa to drzwi o zwiększonej odporności na włamanie, co oznacza, że ich konstrukcja jest wzmocniona aby utrudnić zniszczenie lub wyważenie drzwi.

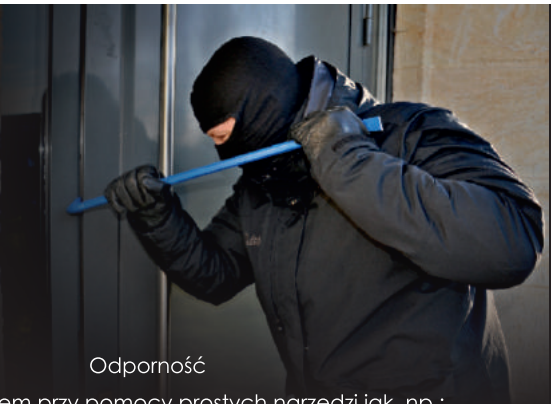

Klasy odporności na włamanie:

Klasa	🔒	Czas oporu	Stosowane narzędzia	Odporność
RC2		3 minuty		Ochrona przed otwarciem przy pomocy prostych narzędzi jak, np.: śrubokręt, szczypce, klin, mała piła ręczna. Stosowane szklenia klasy 4.
RC3		5 minut		Ochrona przed otwarciem przy pomocy narzędzi jak, np.: śrubokręt, szczypce, klin, mała piła ręczna, dodatkowy śrubokręt i tom.
RC4		10 minut		Ochrona przed włamywaczem, który używa siekiry, młotka, dłuta oraz wiertarki akumulatorowej.
RC5		15 minut		Ochrona przed włamywaczem, który używa elektronarzędzi, np.: wiertarek, wyrzynarek, szlifierek.
RC6		20 minut		Ochrona przed włamywaczem, który używa elektronarzędzi o dużej mocy.



IZOLACYJNOŚĆ TERMICZNA W W/(m²K)

Jednym z istotniejszych parametrów techniczno-użytkowych drzwi zewnętrznych jest ich izolacyjność cieplna, zwana także przenikalnością, określana współczynnikiem przenikania ciepła (U). Im mniejszy współczynnik, tym lepsza izolacyjność cieplna drzwi. Drzwi zewnętrzne mogą ograniczyć straty ciepła w domu o około 35%, co wiąże się również z mniejszym zapotrzebowaniem na ciepło do ogrzania budynku o około 2%.

Podczas zakupu drzwi warto zwrócić uwagę na to, czy podana wartość współczynnika przenikania ciepła dotyczy całych drzwi, czy jedynie ich fragmentów.

Dzięki zastosowanej technologii osiągnęliśmy jeden z najniższych współczynników przenikalności $U_d=0,57$ dla drzwi stalowych w Polsce, za który zostaliśmy nagrodzeni złotymi medalami na Międzynarodowych targach BUDMA w latach 2015, 2016, 2019.



Zastosowanie drzwi o odpowiednim współczynniku:

Współczynnik przenikania ciepła 	Drzwi KMT, które spełniają wymogi	Miejsce zastosowania
$U_d > 1,5 \text{ W/m}^2\text{K}$		Drzwi pomiędzy pomieszczeniami, nieogrzewane pomieszczenia, gdzie współczynnik nie ma znaczenia
$U_d 1,5 - 1,1 \text{ W/m}^2\text{K}$	54 STANDARD 54 PLUS	Drzwi do budynków remontowanych pomiędzy pomieszczeniami ogrzewanymi i nieogrzewanymi
$U_d 1,0 - 0,9 \text{ W/m}^2\text{K}$	75 PLUS	Drzwi energooszczędne
$U_d < 0,8 \text{ W/m}^2\text{K}$	90 SUPERTHERM 75 PASSIVE	Domy pasywne

WSPÓŁCZYNNIKI PRZENIKALNOŚCI CIEPLNEJ U_d

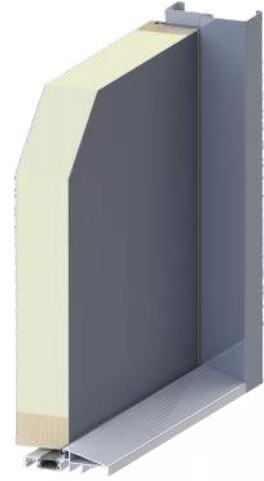
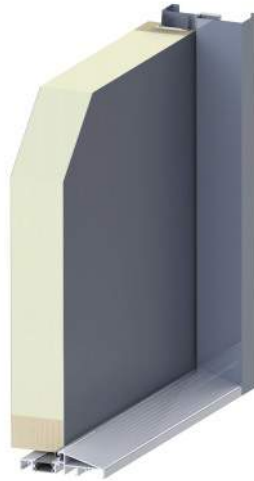

Model	Rodzaj ościeżnicy	Rodzaj progu skrzydła pełne		Rodzaj progu skrzydła przeszklone	
		ALU	WPC	ALU	WPC
90 SUPERTHERM	PASSIVE/90	0,58		0,75	
90 SUPERTHERM	ALU/90	0,78		0,90	
75 PASSIVE	PASSIVE/75	0,68	0,57	0,79	0,75
75 PASSIVE	ALU/75	1,00		1,20	
75 PASSIVE	DS/75	0,98		1,10	
75 PASSIVE	NT/75	0,88	0,85	1,00	0,98
75 PLUS	PASSIVE/75	0,86	0,85	1,05	0,98
75 PLUS	ALU/75	1,06		1,25	
75 PLUS	DS/75	1,07		1,26	
75 PLUS	NT/75	1,00	0,93	1,20	1,10
75 PLUS	S15/75	1,10	0,98	1,40	1,20
54 PLUS	ALU/54	1,13		1,33	
54 PLUS	DS/54	1,14		1,30	
54 PLUS	NT/54	1,09		1,29	
54 PLUS	10/54, 11/54, 15/54	1,30		1,50	
54 STANDARD	10/54, 11/54, 15/54	1,40		1,60	



90 SUPER THERM
(zewnątrzne)

75 PASSIVE
(zewnątrzne)

75 PLUS
(zewnątrzne)

 Grubość skrzydła w mm	90	75	75
 Wypełnienie	Piana poliuretanowa	Piana poliuretanowa	Piana poliuretanowa
 Izolacyjność termiczna w W/(m ² K)	Ud od 0,58	Ud od 0,57	Ud od 0,85
 Izolacja akustyczna w dB	32	32	32
 Klasa antywłamaniowa	RC 2* (pełne)	RC 2* (pełne)	RC 2* (pełne z zamkiem listwowym)
 Bezpieczeństwo	Zasuwnica wielopunktowa GU automatyczna / mechaniczna	Zamek listwowy hakowy klasy 4 z blokadą klamki	3 zamki klasy 4 wielopunktowe Zamek listwowy hakowy klasy 4 wielopunktowy z blokadą klamki
 Ochrona przeciwpożarowa	—	—	—

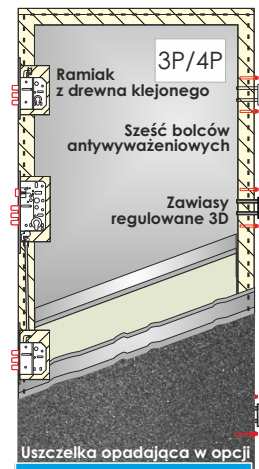
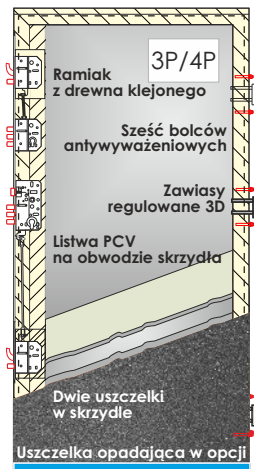



54 PLUS
(zewnątrzne)

54 STANDARD
(zewnątrzne)

54 AKUSTYCZNE
(wewnętrzne)

54 PRZECIWPÓŻAROWE
(wewnętrzne)

54	54	54	54
Piana poliuretanowa	Spieniony polistyren	Panel akustyczny	Płyta skalnej wełny mineralnej
Ud od 1,1	Ud od 1,4	_____	_____
30	29	43	32
RC 2*, RC 3* (pełne) OPCJA	_____	RC 2* (otwierane do wewnątrz) OPCJA	RC 2* OPCJA
3 zamki klasy 4 wielopunktowe (RC3 klasy 5) OPCJA Zamek listwowy hakowy klasy 4 wielopunktowy z blokadą klamki	2 zamki klasy 4 wielopunktowe	3 zamki klasy 4 wielopunktowe	2 zamki klasy 4 wielopunktowe
_____	_____	_____	EI 30

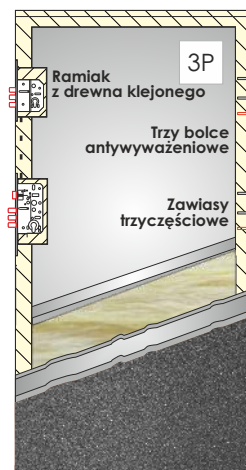
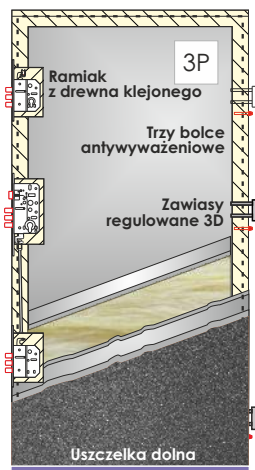
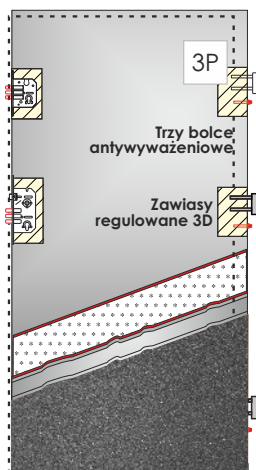
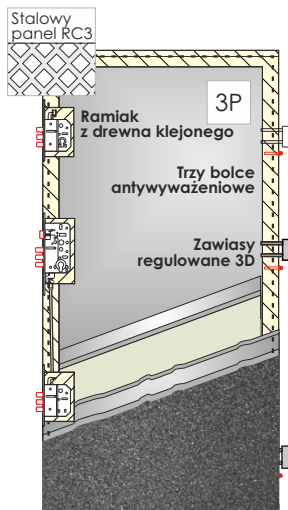

* Doplata wg cennika str. 86



Izolacyjność termiczna
Ud 0,58*



Grubość skrzydła
90 mm



Wypełnienie:
piana poliuretanowa



Klasa antywłamaniowa
RC 2**



Spełniają wymogi programu
„Czyste powietrze”



Izolacja akustyczna
32 dB

Uwaga!

Zalecamy montaż drzwi w wersji otwieranej na zewnątrz. Montaż drzwi otwieranych do wewnątrz należy wykonywać tylko we wnękach całkowicie osłaniających wejście przed opadami atmosferycznymi.

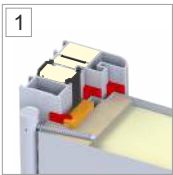

Wypełnienie skrzydła
PIANA POLIURETANOWA

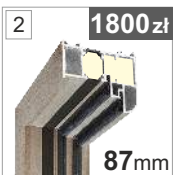

Ościeznica aluminiowa ALU/90
trzykomorowa
z podwójnym uszczelnieniem
z przegrodą PCW wypełnioną pianą

Cena już od **4556 zł netto** za komplet (dot. wzoru str. 59)
WYPOSAŻENIE PODSTAWOWE ZAWARTE W CENIE WP



Próg aluminiowy ALU/90
z przekładką termiczną PCW

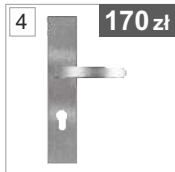

Klamka SIGMA



Wkładka standard



Trzy regulacje
docisku rygli



Zasuwnica GU, zamek
podstawowy z blokadą klamki



Zabezpieczenie
górne i dolne

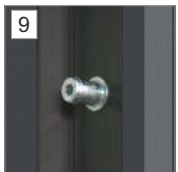

6 bolców
antywyważeniowych

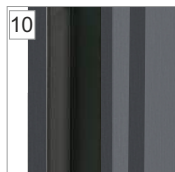

Przegroda termiczna z jedną
uszczelką w skrzydle



Przegroda termiczna,
dwie uszczelki w ościeżnicy



Czwarta przyłga
i uszczelką samoopadającą
(brak możliwości skrótów)



Trzy zawiasy 3D
z nasadkami regulowane
w trzech płaszczyznach



Windstoper

* Dotyczy drzwi bez przeszkleń z ościeżnicą PASSIVE/90 i progiem ALU/90 PASSIVE więcej parametrów na str. 9
Podane ceny są cenami netto (+8% lub 23% VAT) za kompletne drzwi (skrzydło, ościeznica, próg, klamka, wkładki)

** Dopłata wg cennika str. 86 (Dotyczy drzwi pełnych)



Izolacyjność termiczna Ud 0,57*



Grubość skrzydła 75 mm



Wypełnienie: piana poliuretanowa



Klasa antywłamaniowa RC 2**



Spełniają wymogi programu „Czyste powietrze”



Izolacja akustyczna 32 dB

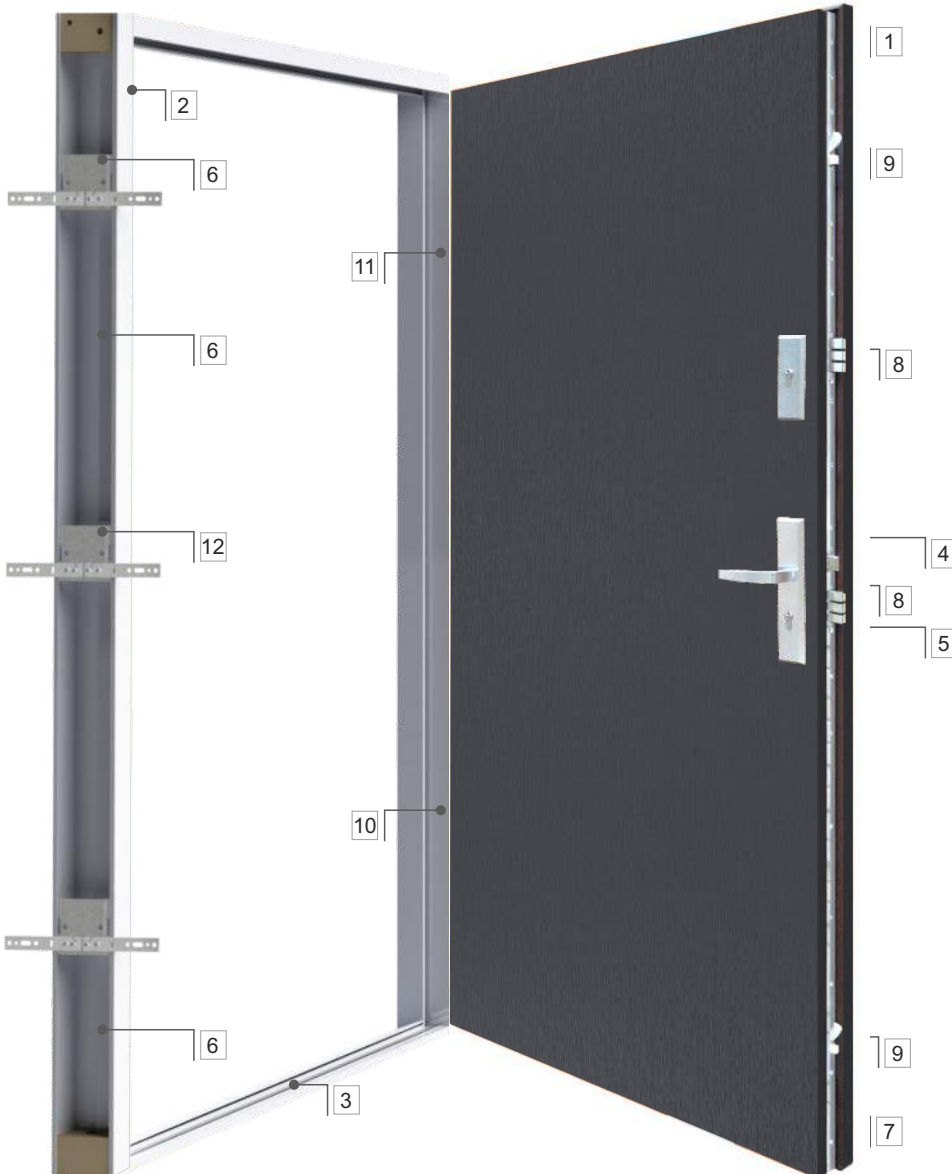

Uwaga!

Drzwi czwartą przylgą:

Zalecamy montaż drzwi w wersji otwieranej na zewnątrz. Montaż drzwi otwieranych do wewnątrz należy wykonywać tylko we wnękach całkowicie osłaniających wejście przed opadami atmosferycznymi.



OPCJA

Uszczelka opadająca
Dopłata wg cennika str. 85

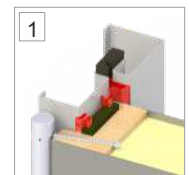

Wypełnienie skrzydła PIANA POLIURETANOWA

Cena już od **3724 zł netto** za komplet (dot. wzoru str. 59)

WYPOSAŻENIE PODSTAWOWE ZAWARTE W CENIE **WP**



2 Ościeżnica stalowa z przekładką termiczną NT/75 **720 zł**



3 Próg aluminiowy ALU NT/75 z przekładką termiczną **115 zł**

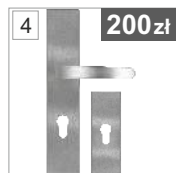

4 Klamka SIGMA **200 zł**



5 Wkładka+wkładko-gałka system jednego klucza standard **144 zł**

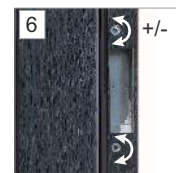

6 Trzy regulacje docisku rygli +/-



7 Przegroda termiczna, dwie uszczelki w skrzydle



8 Zamek listwowy podstawowy i dodatkowy klasy 4 z blokadą klamki



9 Zabezpieczenie górne i dolne



10 6 bolców antywyważeniowych



11 Trzy zawiasy 3D z nasadką regulowane w trzech płaszczyznach



12 Elementy wzmacniające konstrukcję ościeżnicy z kotwami montażowymi

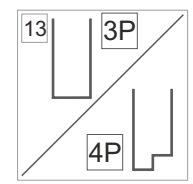

13 Trzy lub cztery przylgi (3P/4P)

*Dotyczy drzwi bez przeszklenia z ościeżnicą PASSIVE/75 i progiem WPC PASSIVE/75, więcej parametrów na str. 9. Podane ceny są cenami netto (+8% lub 23% VAT) za kompletne drzwi (skrzydło, ościeżnica, próg, klamka, wkładki)

**Dopłata wg cennika str. 86 (Dotyczy drzwi pełnych z ościeżnicą NT/75 i progiem ALU NT/75)



Izolacyjność termiczna Ud 0,85*



Grubość skrzydła 75 mm



Wypełnienie: piana poliuretanowa



Klasa antywłamaniowa RC 2**



Spełniają wymogi programu „Czyste powietrze”



Izolacja akustyczna 32 dB

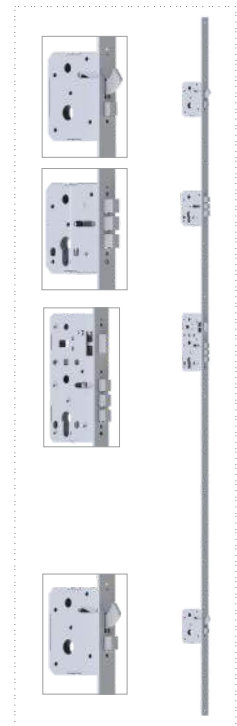
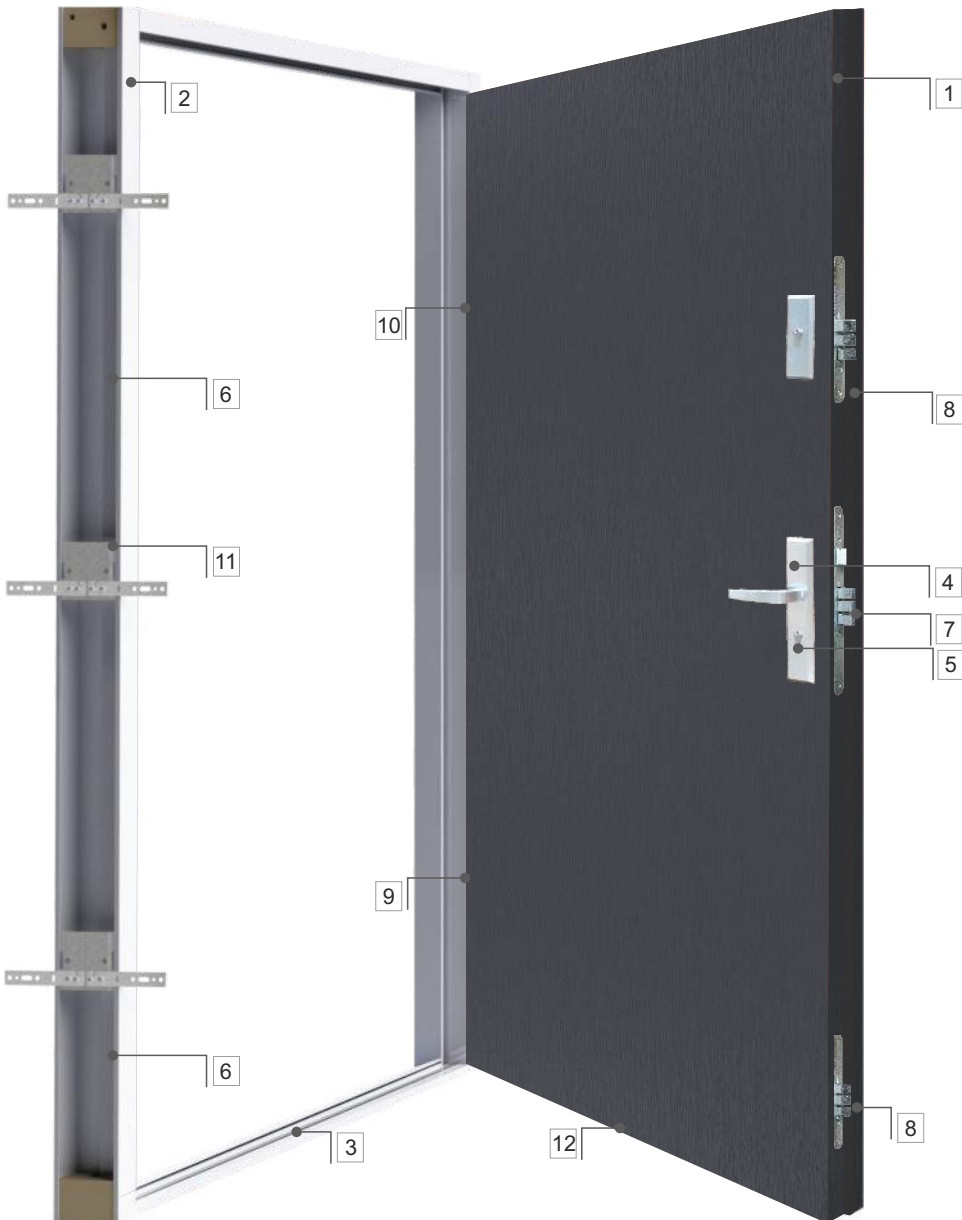

OPCJA
Zamek listwowy hakowy z blokadą klamki.
Dopłata wg cennika str.86



OPCJA
Uszczelka opadająca
Dopłata wg cennika str. 85

Cena już od **2974 zł** netto za komplet (dot. wzoru str. 59)
WYPOSAŻENIE PODSTAWOWE ZAWARTE W CENIE WP

Uwaga! Drzwi z czwartą przylgą:

Zalecamy montaż drzwi w wersji otwieranej na zewnątrz. Montaż drzwi otwieranych do wewnątrz należy wykonywać tylko we wnękach całkowicie osłaniających wejście przed opadami atmosferycznymi.

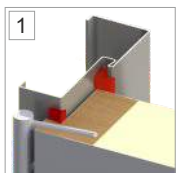

1 Wypełnienie skrzydła PIANA POLIURETANOWA

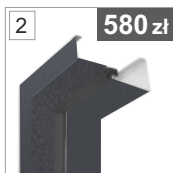

2 Ościeżnica stalowa S15/75 **580 zł**



3 Próg aluminiowy ALU S15/75 z przekładką termiczną **115 zł**

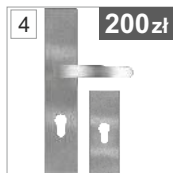

4 Klamka SIGMA **200 zł**



5 Wkładka+włtadko-gałka system jednego klucza standard **144 zł**



6 Dwie regulacje docisku rygli +/-



7 Zamek podstawowy klasy 4

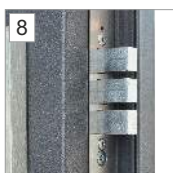

8 Zamek górny i dolny klasy 4



9 6 bolców antywyważeniowych



10 Trzy zawiasy 3D z nasadką, regulowane w trzech płaszczyznach



11 Elementy wzmacniające konstrukcję ościeżnicy z kotwami montażowymi

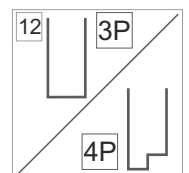

12 Trzy lub cztery przylgi



Izolacyjność termiczna Ud 1,1*



Grubość skrzydła 54 mm



Wypełnienie: piana poliuretanowa



Klasa antywłamaniowa RC 2**



Izolacja akustyczna 30 dB

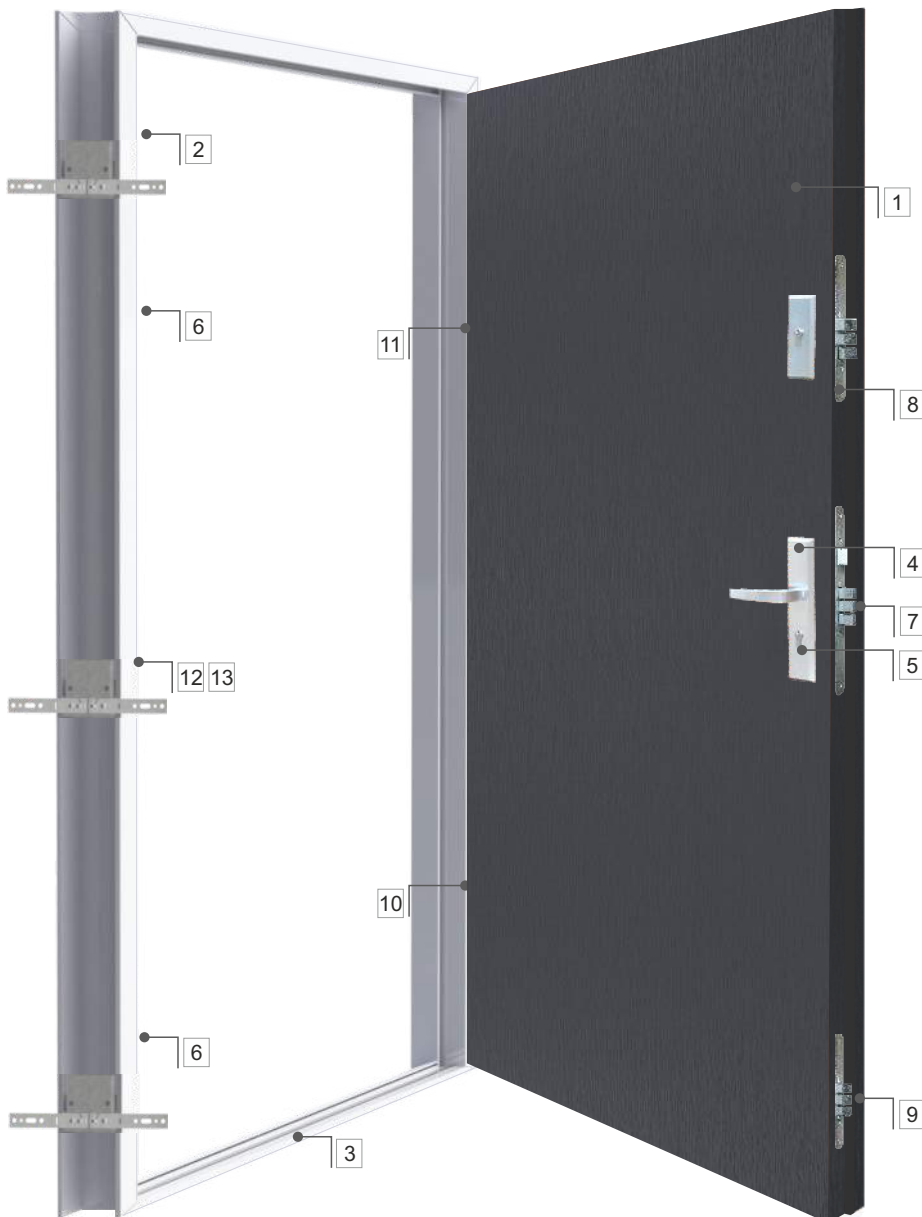

OPCJA
Zamek listwowy hakowy z blokadą klamki.
**Dopłata wg cennika str.86

Cena już od **2194 zł netto** za komplet (dot. wzoru str. 59)

WYPOSAŻENIE PODSTAWOWE ZAWARTE W CENIE **WP**

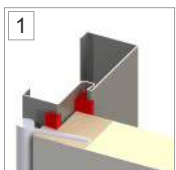

Wypełnienie skrzydła PIANA POLIURETANOWA



Ościeznica stalowa 10/54, 10N/54, 11/54, 11N/54, 15/54, S15/54



Próg aluminiowy 10/54, 11/54, 15/54

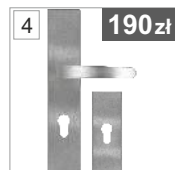

Klamka SIGMA



Wkładka+wkładko-gałka system jednego klucza standard

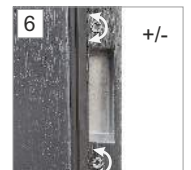

Dwie regulacje docisku rygli +/-



Zamek podstawowy klasy 4



Zamek górny klasy 4



Zamek dolny klasy 4



3 bolce antywyważeniowe



Trzy zawiasy 3D z nasadką, regulowane w trzech płaszczyznach

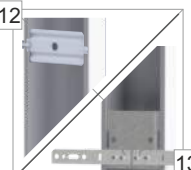

Elementy wzmacniające konstrukcję ościeznicy z kotwami montażowymi lub bez 12. Ościeznica 10/54,11/54 13. Ościeznica 15/54

*Dotyczy drzwi bez przeszklenia z ościeznicą DS/54 i progami DS/54, więcej parametrów na str. 9
Podane ceny są cenami netto (+8% lub 23% VAT) za kompletne drzwi (skrzydło, ościeznica, próg, klamka, wkładki)

**Dopłata wg cennika str. 86 (Dotyczy drzwi pełnych z ościeznicą 10,11,15/54 i progami ALU/54 10,11,15)



Izolacyjność termiczna Ud 1,3



Grubość skrzydła 54 mm



Wypełnienie: piana poliuretanowa



Klasa antywłamaniowa RC 3



Izolacja akustyczna 30 dB

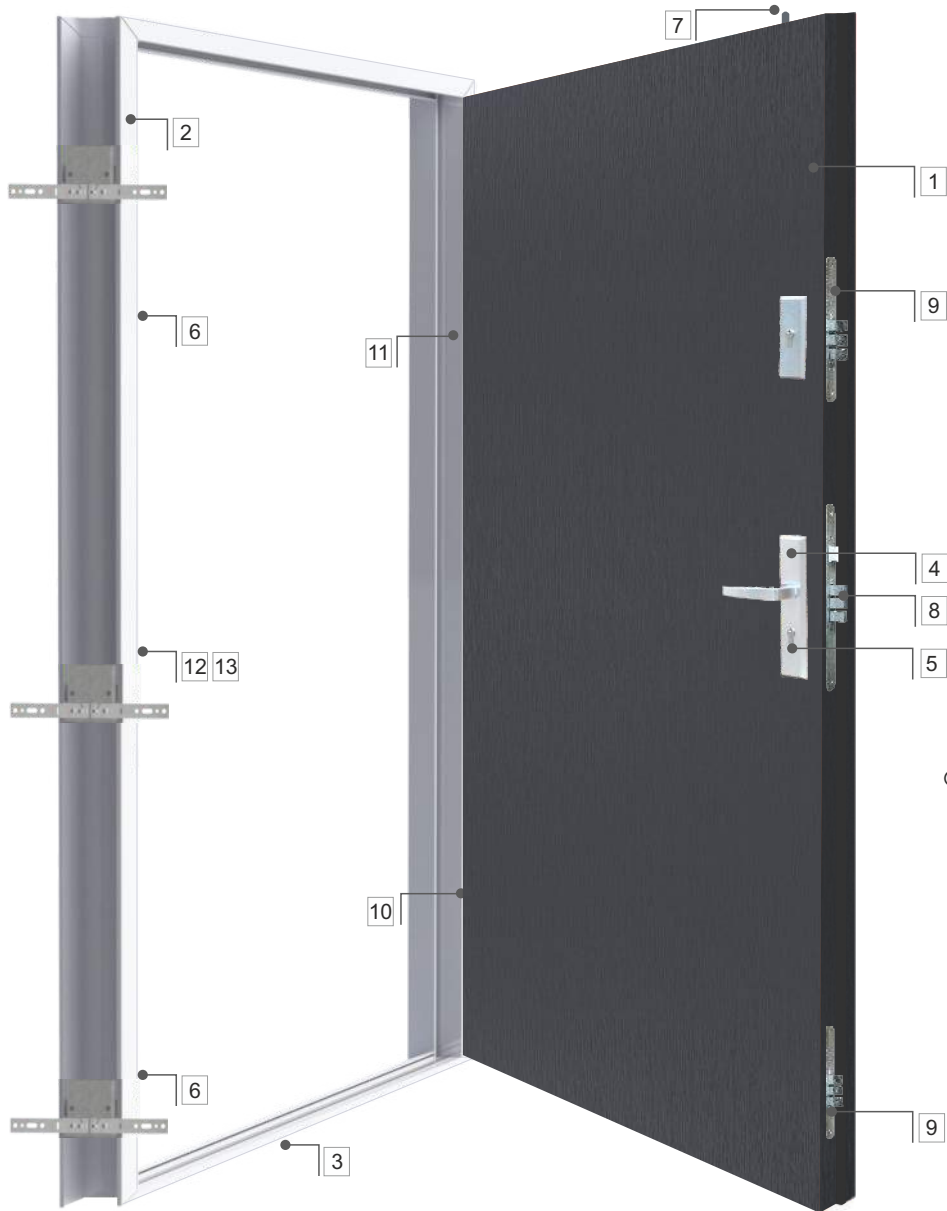

Opcja dodatkowa*

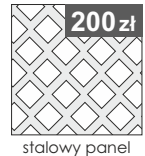

200 zł

stalowy panel

Cena już od **2734 zł netto** za komplet (dot. wzoru str. 59)
WYPOSAŻENIE PODSTAWOWE ZAWARTE W CENIE WP

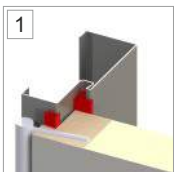

1 Wypełnienie skrzydła PIANA POLIURETANOWA



2 Ościeznica stalowa wzmocniona 10C/54, 11C/54, 15C/54 **535 zł**



3 Próg aluminiowy 10/54, 11/54, 15/54 **90 zł**

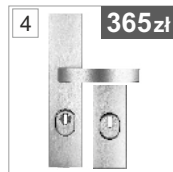

4 Klamka GAMA klasy 3 **365 zł**



5 Wkładka+wkładko-gałka system jednego klucza klasy 6 **245 zł**



6 Dwie regulacje docisku rygli +/-



7 Zabezpieczenie górne



8 Zamek podstawowy klasy 5



9 Zamek górny klasy 5 Zamek dolny klasy 5



10 6 bolców antywważeniowych



11 Trzy zawiasy 3D z nasadką, regulowane w trzech płaszczyznach

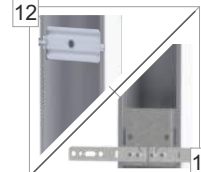

12 Elementy wzmocniające konstrukcję ościeznicy z kotwami montażowymi lub bez

13

13. Ościeznica 15/54



Izolacyjność termiczna Ud 1,4*



Grubość skrzydła 54 mm



Wypełnienie: spieniony polistyren



Izolacja akustyczna od 29 dB

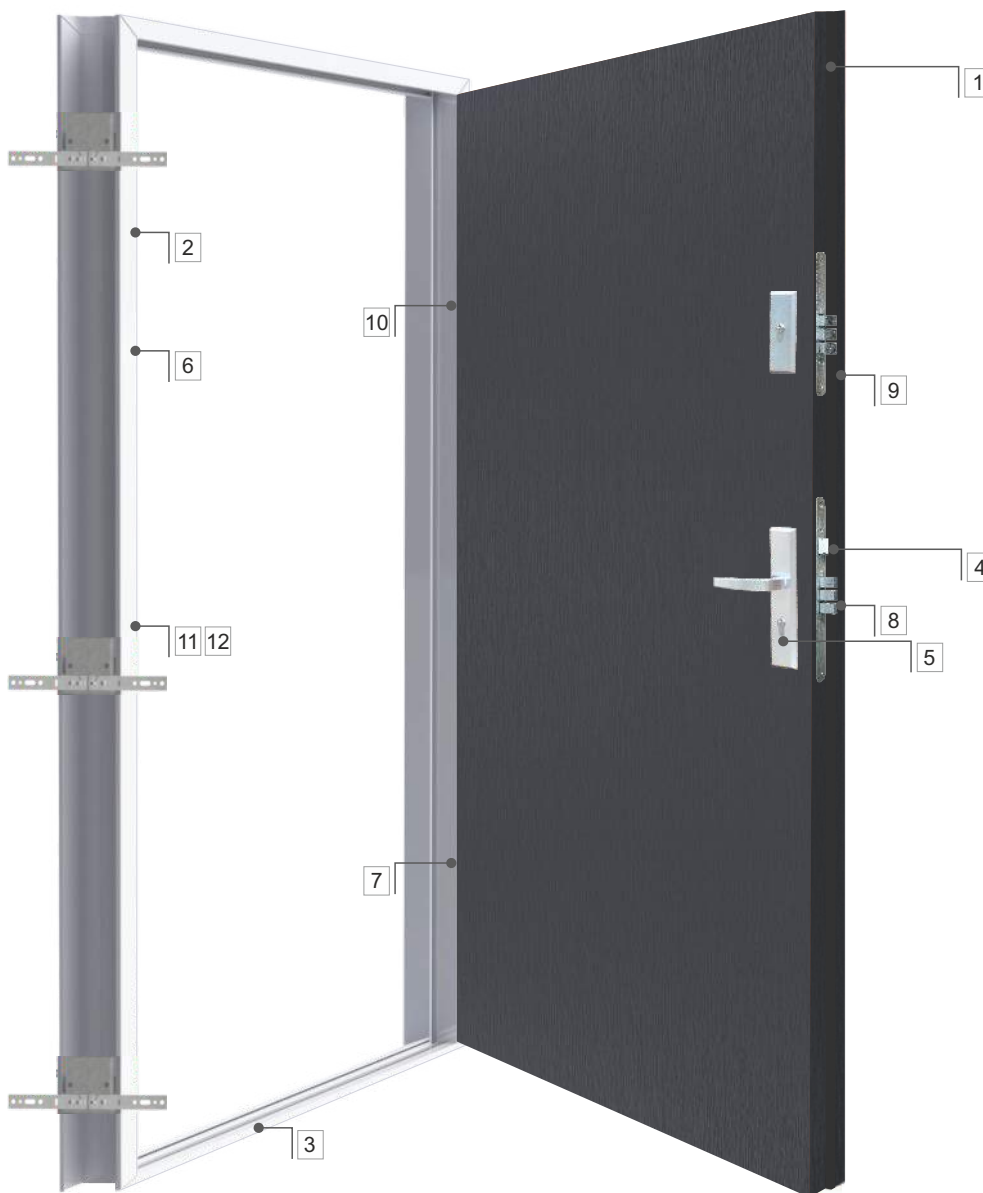

Cena już od **1934 zł** netto za komplet (dot. wzoru str. 59)

WYPOSAŻENIE PODSTAWOWE ZAWARTE W CENIE **WP**

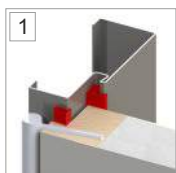

1 Wypełnienie skrzydła SPIENIONY POLISTYREN



2 Ościeżnica stalowa 10/54, 11/54, 15/54 **500 zł**



3 Próg aluminiowy 10/54, 11/54, 15/54 **90 zł**

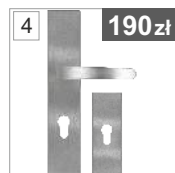

4 Klamka SIGMA **190 zł**



5 Wkładka+wkładko-gałka system jednego klucza standard **125 zł**

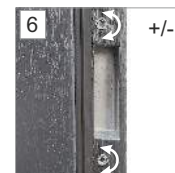

6 Jedna regulacja docisku rygli +/-



7 3 bolce antywyważeniowe



8 Zamek podstawowy klasy 4



9 Zamek dodatkowy klasy 4



10 Trzy zawiasy 3D z nasadką, regulowane w trzech płaszczyznach

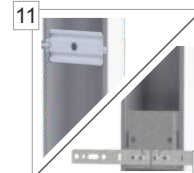

11 Elementy wzmacniające konstrukcję ościeżnicy z kotwami montażowymi lub bez 11. Ościeżnica 10/54,11/54 12. Ościeżnica 15/54

*Dotyczy skrzydła pełnego z ościeżnicą stalową, więcej parametrów na str. 9
Podane ceny są cenami netto (+8% lub 23% VAT) za kompletne drzwi (skrzydło, ościeżnica, próg, klamka, wkładki)



Grubość skrzydła
54 mm



Wypełnienie:
panel akustyczny



Klasa antywłamaniowa
RC 2*

dla drzwi otwieranych do wewnątrz



Izolacja akustyczna
43 dB

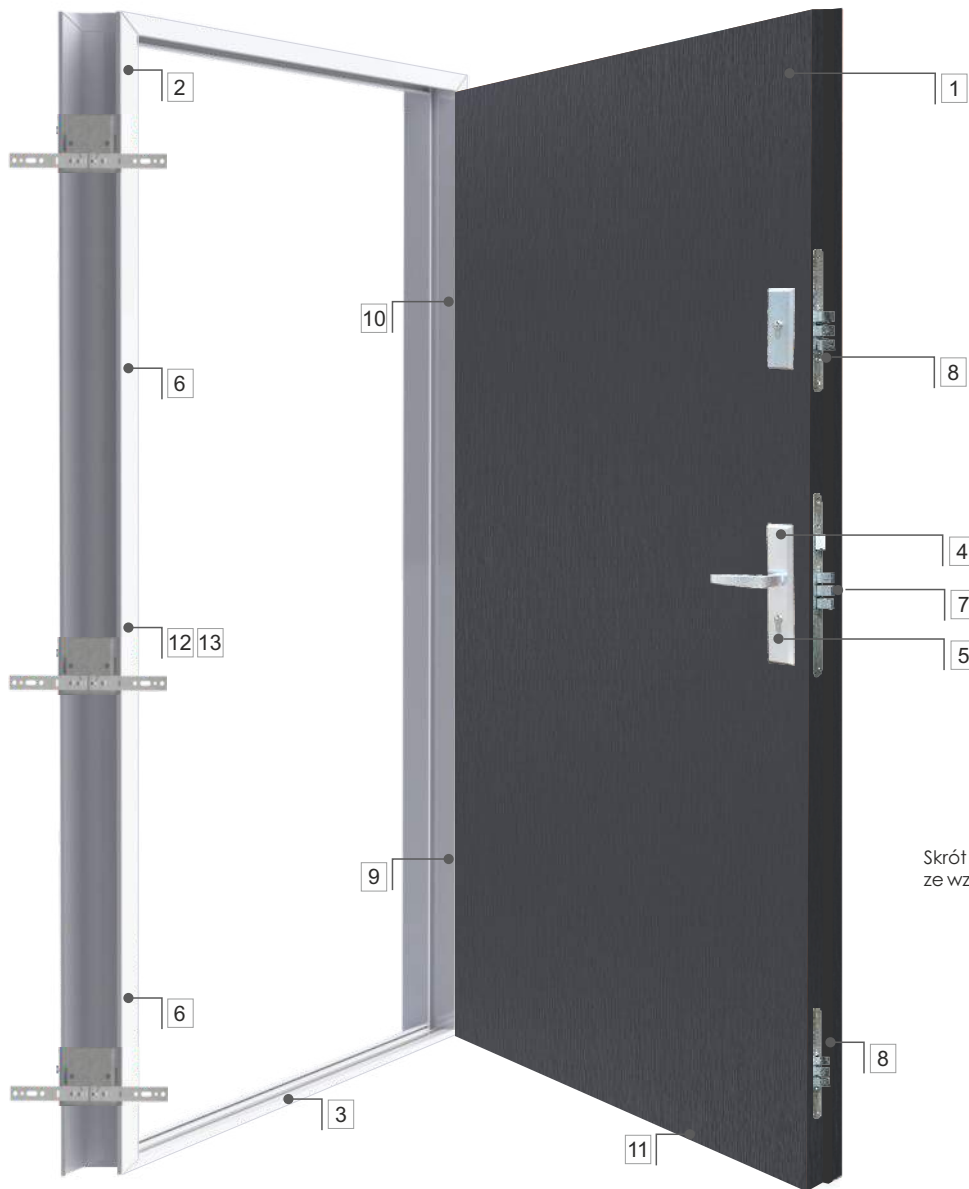

UWAGA !

Skrót drzwi wyłącznie fabryczny ze względu na uszczelkę dolną.

Cena już od **2204 zł netto** za komplet (dot. wzoru str. 59)
WYPOSAŻENIE PODSTAWOWE ZAWARTE W CENIE **WP**

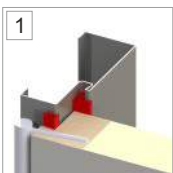

1 Wypełnienie skrzydła
PANEL AKUSTYCZNY



2 Ościeżnica stalowa
10/54 AKU, 10N/54 AKU,
11/54 AKU, 11N/54 AKU, 15/54 AKU



3 Próg aluminiowy
10/54 AKU, 11/54 AKU,
15/54 AKU

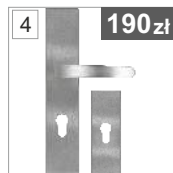

4 Klamka SIGMA



5 Wkładka+wkładko-gałka
system jednego klucza standard

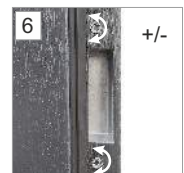

6 Dwie regulacje
docisku rygli +/-



7 Zamek podstawowy klasy 4



8 Zamek górny klasy 4
Zamek dolny klasy 4



9 3 bolce antywyważeniowe



10 Trzy zawiasy 3D z nasadką, regulowane w trzech płaszczyznach



11 Uszczelka dolna wpuszczana w skrzydło

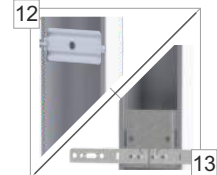

12 Elementy wzmacniające konstrukcję ościeżnicy z kotwami montażowymi lub bez
11. Ościeżnica 10/54,11/54
12. Ościeżnica 15/54

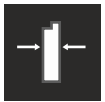

Grubość skrzydła 54 mm



Wypełnienie: płyta skalnej wełny mineralnej



Klasa antywłamaniowa RC 2*



Izolacja akustyczna od 32 dB



Ochrona przeciwpożarowa EI₂ 30

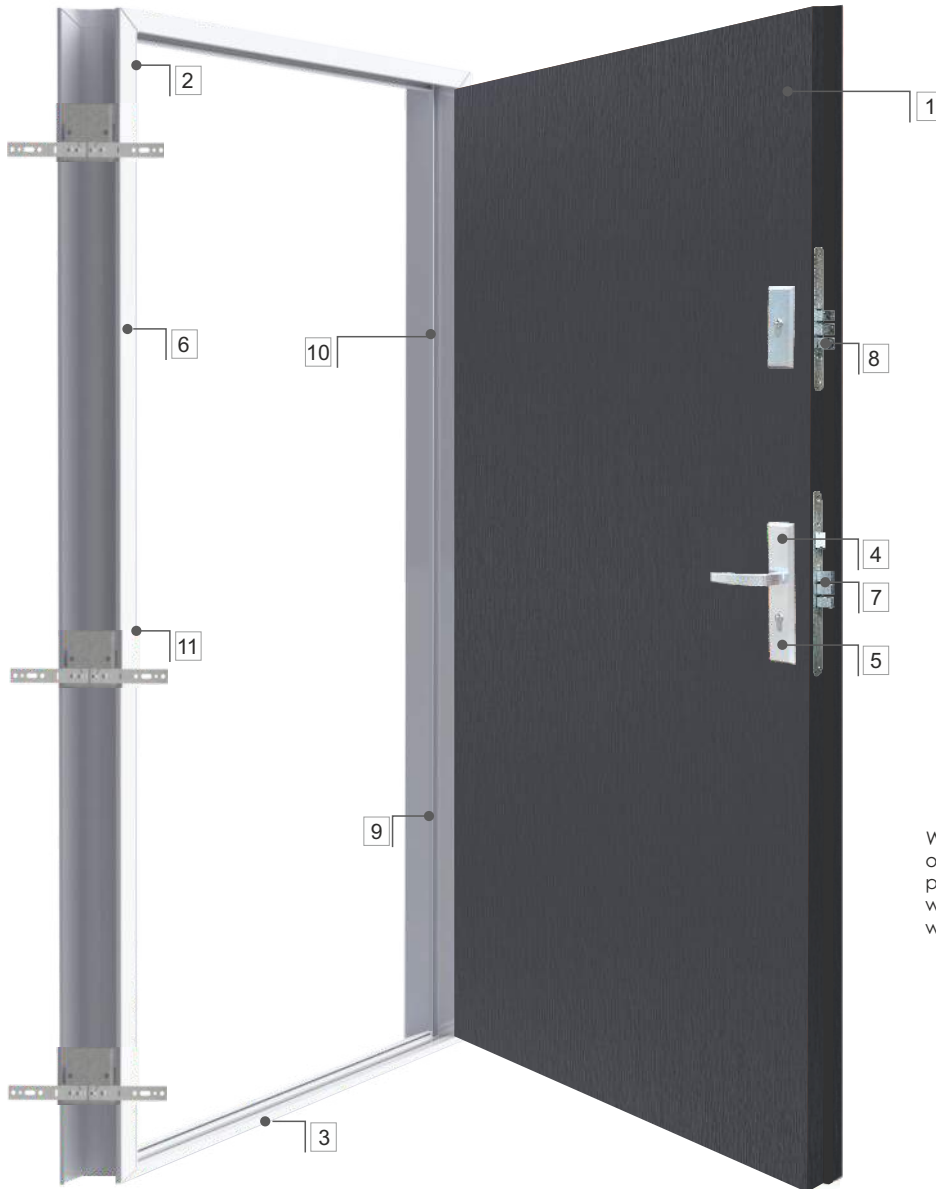

UWAGA !

W celu spełnienia wymagań odporności ogniowej, drzwi powinny być wyposażone w samozamykacz - dopłata według cennika str.85.

Cena już od **2499 zł netto** za komplet (dot. wzoru str. 59)

WYPOSAŻENIE PODSTAWOWE ZAWARTE W CENIE **WP**

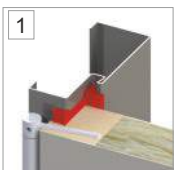

1 Wypełnienie skrzydła PŁYTA SKALNEJ WEŁNY MINERALNEJ

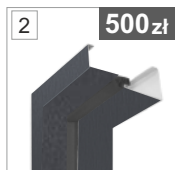

2 Ościeżnica stalowa 15 P.POŻ/54 z dwiema uszczelkami **500zł**



3 Próg ze stali nierdzewnej 15 P.POŻ/54 **110zł**

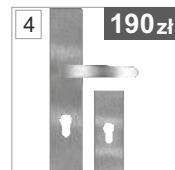

4 Klamka SIGMA **190zł**



5 Wkładka+wkładko-gałka system jednego klucza standard **125zł**

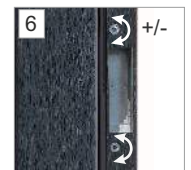

6 Jedna regulacja docisku rygli +/-



7 Zamek podstawowy klasy 4



8 Zamek dodatkowy klasy 4



9 3 bolce antywyważeniowe

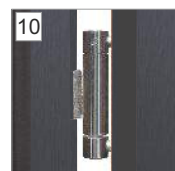

10 Trzy zawiasy wzmocnione regulowane

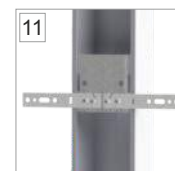

11 Elementy wzmocniające konstrukcję ościeżnicy z kotwami montażowymi

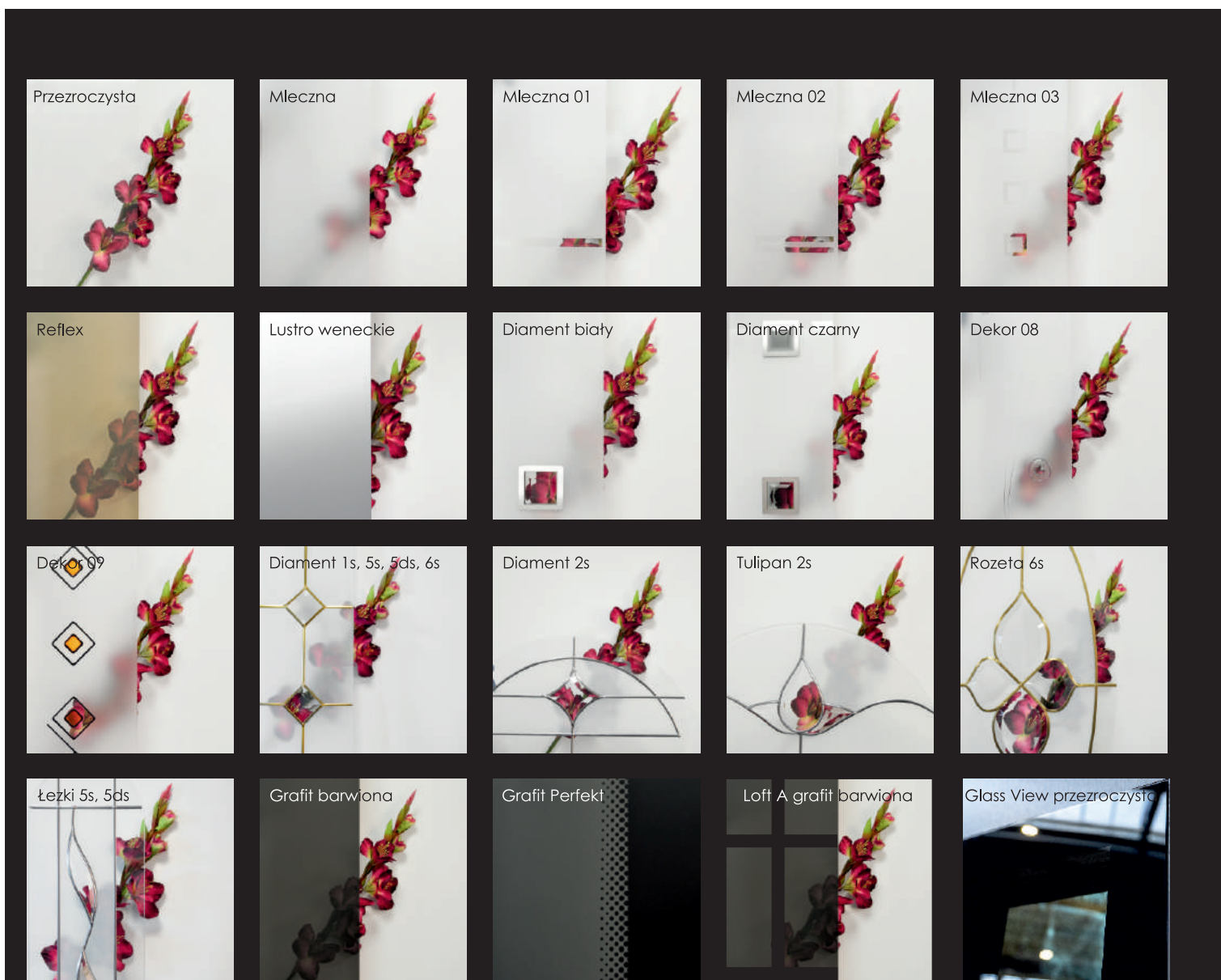

UWAGA

Zdjęcia przedstawiają przezroczystość pakietów szybowych. Należy pamiętać, że ze względu na technologię produkcji jak i jakość wydruku mogą nieznacznie różnić się od oryginalnego produktu.

Warunkiem koniecznym do uzyskania efektu lustra weneckiego jest odpowiednie natężenie światła, co oznacza, że pomieszczenie za lustrem musi być oświetlone słabiej.

We wzorach PERFECT, LOFT, GLASS VIEW oraz szybach grafit barwiona ramki międzyszybowe występują tylko w kolorze czarnym.

Pozostałe wzory oraz naświetla posiadają w standardzie ramki w kolorze szarym. Za dopłatą możliwy jest wybór ramek w kolorze czarnym.

BUDOWA PAKIETU SZYBY STANDARD

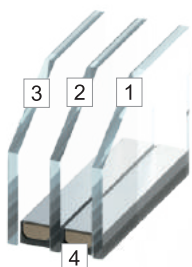

- 1 Szyba hartowana bezpieczna
- 2 Szyba standard dzieląca komory (np. mleczna, reflex)
- 3 Szyba hartowana bezpieczna
- 4 Ciepła ramka dystansowa w kolorze szarym

BUDOWA PAKIETU SZYBY P4



- 1 Szyba P4 składa się z dwóch tafli szkła o grubości 4 mm
- 2 Szyba standard dzieląca komory (np. mleczna, reflex)
- 3 Szyba hartowana bezpieczna
- 4 Ciepła ramka dystansowa w kolorze szarym

Wszystkie pakiety szybowe w drzwiach i naświetlach posiadają ciepłe ramki międzyszybowe, dzięki czemu redukują straty ciepła budynku, a zastosowana w ramach stal szlachetna dodatkowo sprawia, że szyba zespolona jest bardziej stabilna i szczelna.

Kolory podstawowe

Kolory dodatkowe

Należy pamiętać, że nie wszystkie kolory dostępne są dla wszystkich wzorów.

Stosujemy wysokiej jakości laminaty odporne na czynniki atmosferyczne.

Wzorniki kolorów są dostępne u partnerów handlowych KMT, którzy udzielą fachowej porady.

Ze względu na warunki druku i produkcji mogą wystąpić różnice kolorów i struktury pomiędzy zdjęciami a oryginalnymi produktami.

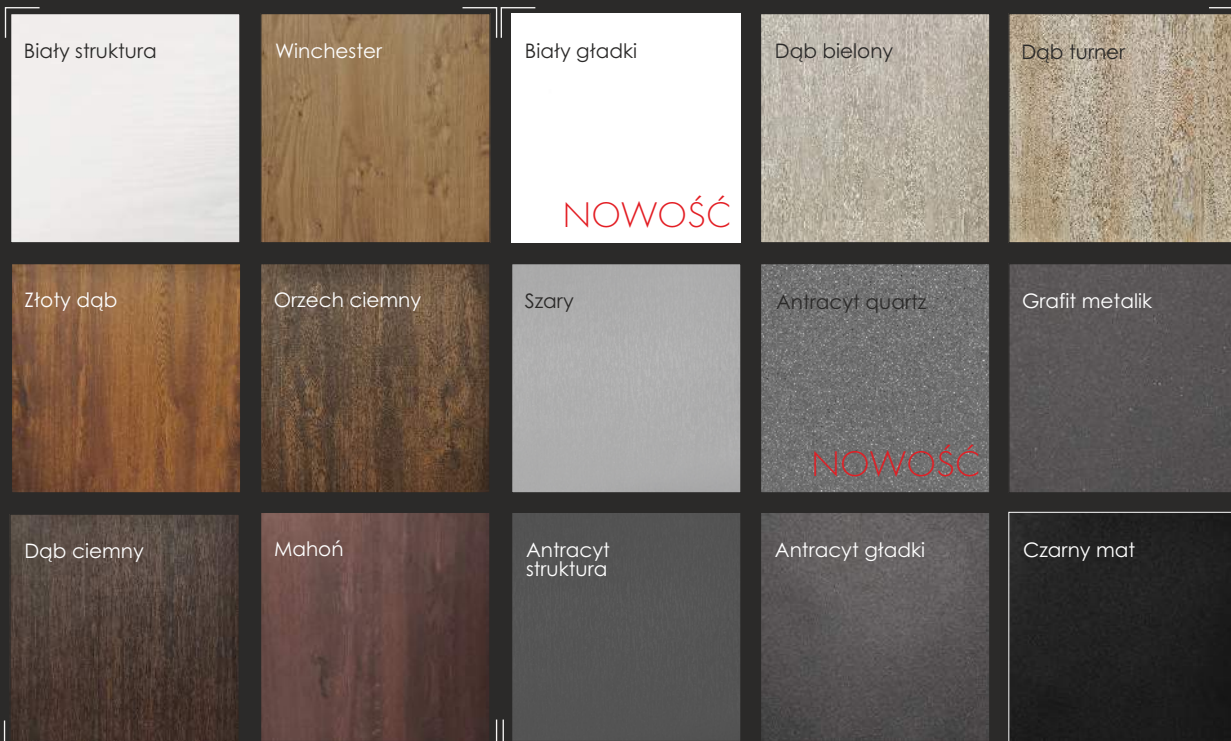

Kolory RAL* Struktura SAHARA

UWAGA

Laminaty drewnopodobne, których używamy w naszych produktach różnią się nieco od siebie wzorem usłojenia, barwą czy strukturą. Różnice te jednak mieszczą się w granicach cech charakterystycznych dla odwzorowanego gatunku drewna, dlatego nie mogą stanowić podstaw do reklamacji.



UWAGA: kolory Biały gładki i Antracyt quartz występują tylko w ościeżnicach DS, ALU i PASSIVE.

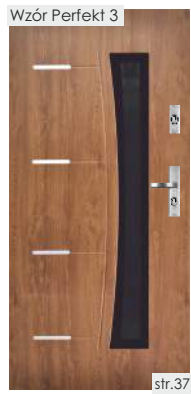
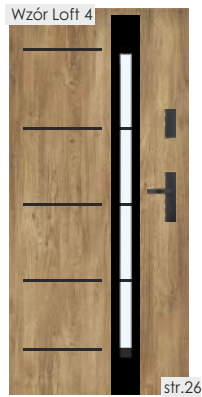



Wzory pełne - od str. 59
 Aplikacje - od str. 64
 Drzwi dwuskrzydłowe - od str. 72
 Naświetla - od str. 76

NAJNOWSZE TRENDY W DRZWIACH ZEWNĘTRZNYCH

Wzór Loft 1



Linia drzwi **LOFT** to najnowsza propozycja dla Klientów szukających rozwiązań w nowoczesnym stylu. Industrialny charakter wykończenia oraz technologia wykonania szyby gwarantują doskonałe rozwiązanie.

LOFT to seria drzwi z dwustronnymi ramkami lub aplikacjami w kolorze czarnym, które zostały naklejone na skrzydło drzwiowe.

Pakiet szybowy tworzą trzy szyby potączone ciepłą, czarną ramką. Na szybie środkowej pakietu znajdują się malowane czarne szprosy.

Zastosowanie ościeżnicy w kolorze czarny mat oraz czarnych okuć dodatkowo podkreśli industrialny charakter drzwi.

WYKONANIE WZORU LOFT

Strona zewnętrzna i wewnętrzna z ramką lub aplikacjami czarnymi malowanymi w strukturze Sahara, naklejonymi na płaszczyznę skrzydła.

W pakiecie szybowym czarne szprosy umieszczone na szybie środkowej pakietu szybowego naniesione za pomocą farby ceramicznej.

Możliwość wykonania z naświetlami bocznymi do 500 mm. W tej linii do wyboru są dwa rodzaje szyb Loft A oraz Loft B. Czarne szprosy występują w szybach grafit barwiona, przezroczysta i mleczna.

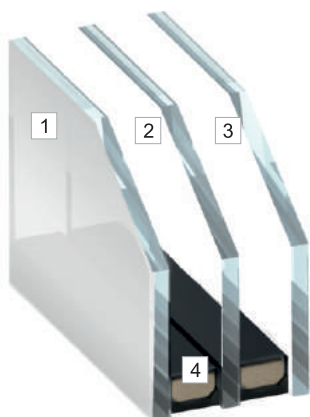

BUDOWA PAKIETU SZYBOWEGO LOFT:

- 1 Szyba hartowana bezpieczna lub P4
- 2 Szyba standard dzieląca komory z czarnymi szprosami
- 3 Szyba hartowana bezpieczna
- 4 Ciepła ramka dystansowa w kolorze czarnym

Wzór Loft 1



Cena za komplet	
90 SUPERTHERM	6436 zł
75 PASSIVE	5344 zł
75 PLUS	4644 zł
54 PLUS	4004 zł

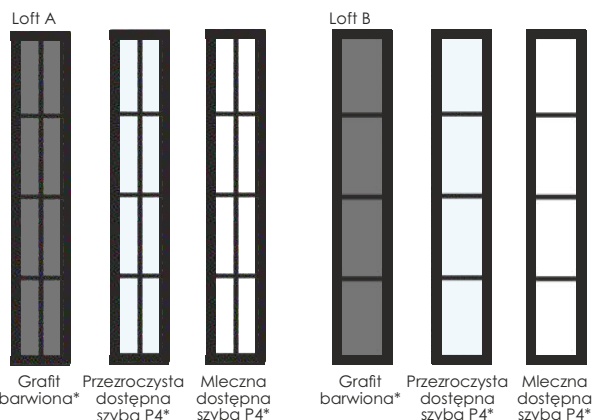

Dostępne kolory

Podstawowe
Dodatkowe
RAL* więcej informacji o dostępności str. 71

Dostępne szerokości skrzydeł

„80” „90” „100”*
„80N” „90N”- dotyczy 54 PLUS, 75 PLUS

Za dopłatą

Akcesoria dostępne wg oferty na stronie 78-86



Brak możliwości wykonania

rozmiaru „N” w drzwiach z czwartą przylgą

Wzór Loft 2

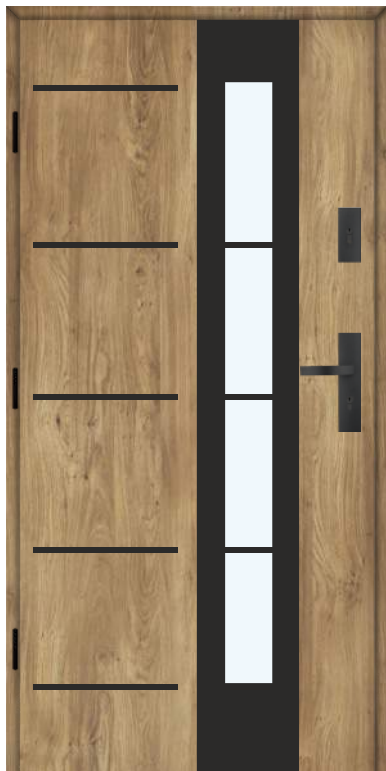

Cena za komplet	
90 SUPERTHERM	6536 zł
75 PASSIVE	5444 zł
75 PLUS	4744 zł
54 PLUS	4104 zł

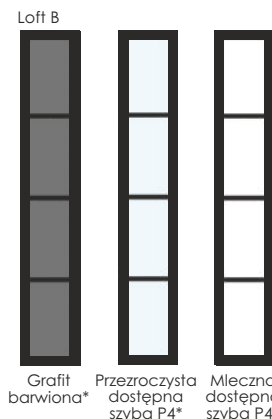

Dostępne kolory

Podstawowe
Dodatkowe
RAL* więcej informacji o dostępności str. 71

Dostępne szerokości skrzydeł

„80” „90” „100”*
„80N” „90N”- dotyczy 54 PLUS, 75 PLUS

Za dopłatą

Akcesoria dostępne wg oferty na stronie 78-86

Brak możliwości wykonania

rozmiaru „N” w drzwiach z czwartą przylgą

*Dopłata wg cennika str. 86
Podane ceny są cenami netto (+8% lub 23% VAT) za kompletne drzwi (skrzydło, ościeżnica, próg, klamka, wkładki)

Aplikacja Loft 3



Aplikacja
czarna

Cena za komplet	Jednostronna	Dwustronna
90 SUPERTHERM	5155 zł	5305 zł
75 PASSIVE	4323 zł	4473 zł
75 PLUS	3573 zł	3723 zł
54 PLUS	2793 zł	2943 zł

Dostępne kolory

Podstawowe
Dodatkowe
RAL* więcej informacji o dostępności str. 71

Dostępne szerokości skrzydeł

„80” „90” „100” *
„80N” „90N” - dotyczy 54 PLUS, 75 PLUS

Za dopłatą

Aksesoria dostępne wg oferty na stronie 78-86

Brak możliwości wykonania

rozmiaru „N” w drzwiach z czwartą przylgą

Wzór Loft 4



Ramka,
aplikacje
czarne

Cena za komplet	
90 SUPERTHERM	6536 zł
75 PASSIVE	5444 zł
75 PLUS	4744 zł
54 PLUS	4104 zł

Loft B

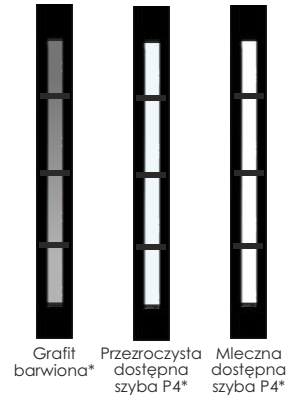

Dostępne kolory

Podstawowe
Dodatkowe
RAL* więcej informacji o dostępności str. 71

Dostępne szerokości skrzydeł

„80” „90” „100” *
„80N” „90N” - dotyczy 54 PLUS, 75 PLUS

Za dopłatą

Aksesoria dostępne wg oferty na stronie 78-86

Brak możliwości wykonania

rozmiaru „N” w drzwiach z czwartą przylgą

Aplikacja Glass 2A



Linia GLASS to linia stworzona do każdego rodzaju wnętrza.

Drzwi posiadają aplikację szklaną jednostronną – czarną lub lustrzaną – co wzbogaca wygląd drzwi i sprawia, że są one wyjątkowe.

Szyba naklejana jest na powierzchnię skrzydła, dzięki czemu drzwi sprawiają wrażenie przeszklonych, z jednoczesnym zachowaniem wszystkich właściwości drzwi pełnych.

Drzwi pełne z naklejoną szklaną aplikacją pozwolą cieszyć się wzornictwem drzwi przeszklonych jednocześnie spełniając wymagane współczynniki przenikalności cieplnej i klasy antywłamaniowej nawet najbardziej wymagających Klientów.

Linia GLASS doskonale sprawdzi się w budownictwie zarówno jednorodzinny jak i wielorodzinny.

WYKONANIE APLIKACJI GLASS

Strona zewnętrzna z aplikacją szklaną czarną lub lustro naklejona na płaszczyznę skrzydła. Od strony wewnętrznej skrzydło płaskie lub tłoczone zgodnie z wybranym wzorem.

Aplikacja czarna szklana



Strona wewnętrzna skrzydła

Aplikacja Glass: 1, 2, 5, 6



Wzór płaski

Aplikacja Glass : 3



Wzór 13A

Aplikacja Glass : 4



Wzór 14

Aplikacja lustro



Aplikacja Glass 1A

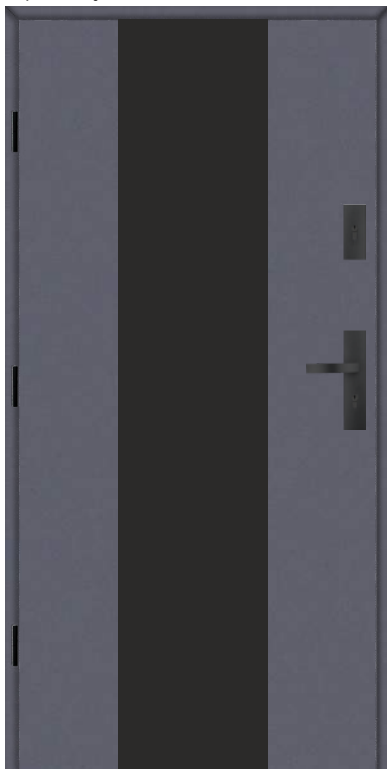

Cena za komplet

90 SUPERTHERM	5356 zł
75 PASSIVE	4524 zł
75 PLUS	3774 zł
54 PLUS	2994 zł



Aplikacja
czarna



Aplikacja
lustro

Dostępne kolory

Podstawowe
Dodatkowe
RAL* więcej informacji o dostępności str. 71

Dostępne szerokości skrzydeł

„80” „90” „100” *
„80N ” „90N”- dotyczy 54 PLUS, 75 PLUS

Za dopłatą

Akcesoria dostępne wg oferty na stronie 78-86

Brak możliwości wykonania

skrót
rozmiaru „N” w drzwiach z czwartą przylgą
otwieranych do wewnątrz
samozamykacza nawierzchniowego

Aplikacja Glass 2



Aplikacja Glass 2A



Aplikacja Glass 2B



Cena za komplet

90 SUPERTHERM	5356 zł
75 PASSIVE	4524 zł
75 PLUS	3774 zł
54 PLUS	2994 zł



Aplikacja
czarna



Aplikacja
lustro

Dostępne kolory

Podstawowe
Dodatkowe
RAL* więcej informacji o dostępności str. 71

Dostępne szerokości skrzydeł

„80” „90” „100” *
„80N ” „90N”- dotyczy 54 PLUS, 75 PLUS

Za dopłatą

Akcesoria dostępne wg oferty na stronie 78-86

Brak możliwości wykonania

skrót
rozmiaru „N” w drzwiach z czwartą przylgą
otwieranych do wewnątrz
samozamykacza nawierzchniowego w Glass 2B

Aplikacja wykonywana jest jednostronnie od strony zewnętrznej.

Aplikacja Glass 3



Aplikacja 3A



Aplikacja 3B

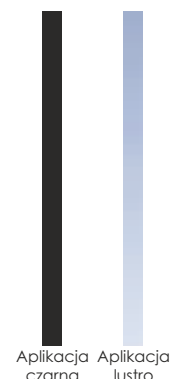

Dostępne kolory

Podstawowe
Dodatkowe

RAL* więcej informacji o dostępności str. 71

Dostępne szerokości skrzydeł

„80” „90” „100” *

„80N” „90N” - dotyczy 54 PLUS, 75 PLUS

Za dopłatą

Akcesoria dostępne wg oferty na stronie 78-86

Brak możliwości wykonania

skrótu
rozmiaru „N” w drzwiach z czwartą przylgą
otwieranych do wewnątrz
samozamykacza nawierzchniowego w Glass 3B

Cena za komplet

90 SUPERTHERM	5716 zł
75 PASSIVE	4694 zł
75 PLUS	3994 zł
54 PLUS	3214 zł

Aplikacja Glass 4



Dostępne kolory

Podstawowe
Dodatkowe

RAL* więcej informacji o dostępności str. 71

Dostępne szerokości skrzydeł

„90” „100” *

Za dopłatą

Akcesoria dostępne wg oferty na stronie 78-86

Brak możliwości wykonania

rozmiaru „N” w drzwiach z czwartą przylgą
otwieranych do wewnątrz

Cena za komplet

90 SUPERTHERM	5716 zł
75 PASSIVE	4694 zł
75 PLUS	3994 zł
54 PLUS	3214 zł

Aplikacja wykonywana jest jednostronnie od strony zewnętrznej.

* Dopłata wg cennika str. 86

Podane ceny są cenami netto (+8% lub 23% VAT) za kompletne drzwi (skrzydło, ościeżnica, próg, klamka, wkładki)

Aplikacja Glass 5



Cena za komplet

90 SUPERTHERM	5356 zł
75 PASSIVE	4524 zł
75 PLUS	3774 zł
54 PLUS	2994 zł

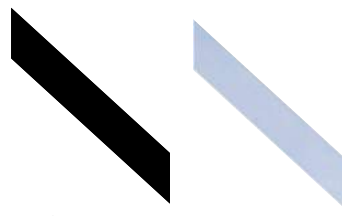

Czarna

Lustro

Dostępne kolory

Podstawowe
Dodatkowe
RAL* więcej informacji o dostępności str. 71

Dostępne szerokości skrzydeł

„80” „90” „100” *
„80N” „90N” - dotyczy 54 PLUS, 75 PLUS

Za dopłatą

Aksesoria dostępne wg oferty na stronie 78-86

Brak możliwości wykonania

rozmiaru „N” w drzwiach z czwartą przylgą otwieranych do wewnątrz pochwytyw stylizowanych i poziomych

Aplikacja Glass 6



Cena za komplet

90 SUPERTHERM	5716 zł
75 PASSIVE	4694 zł
75 PLUS	3994 zł
54 PLUS	3214 zł

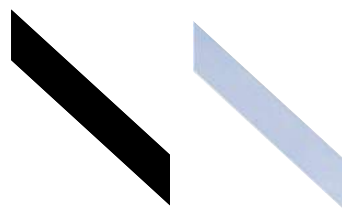

Czarna

Lustro

Dostępne kolory

Podstawowe
Dodatkowe
RAL* więcej informacji o dostępności str. 71

Dostępne szerokości skrzydeł

„80” „90” „100” *
„80N” „90N” - dotyczy 54 PLUS, 75 PLUS

Za dopłatą

Aksesoria dostępne wg oferty na stronie 78-86

Brak możliwości wykonania

rozmiaru „N” w drzwiach z czwartą przylgą otwieranych do wewnątrz pochwytyw stylizowanych i poziomych

Aplikacja wykonywana jest jednostronnie od strony zewnętrznej.

Aplikacja **LOFT 3 winchester**



Aplikacja **GLASS 3 antracyt**



Wzór Glass View 3



Niezliczone możliwości SZKŁA

Nowa linia drzwi zewnętrznych **GLASS VIEW** to linia drzwi przeszklonych w nowej odsłonie.

Od zewnętrznej strony szyba z ramką malowaną farbą ceramiczną naklejona bezpośrednio na płaszczyznę skrzydła daje niepowtarzalny efekt a zastosowana szyba hartowana, odporna jest na odpryskiwanie i uderzenia.

Unikalny design drzwi z linii Glass sprawia, że świetnie sprawdzą się w domach w stylu nowoczesnym.

Strona wewnętrzna skrzydła wykończona jest stalową ramką malowaną proszkowo na kolor czarny. Standardowym wyposażeniem pakietu szybowego jest zastosowanie ciepłych czarnych ramek międzyszybowych.

WYKONANIE WZORU GLASS VIEW

Strona zewnętrzna

Szyba z ramką malowaną na szkło

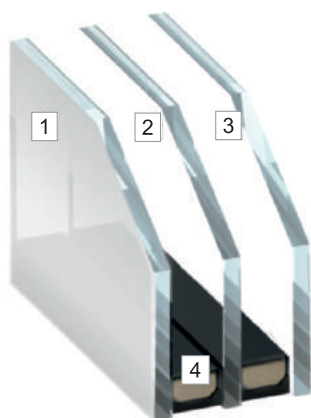

BUDOWA PAKIETU SZYBOWEGO GLASS VIEW:

- 1 Szyba hartowana bezpieczna
- 2 Szyba przezroczysta/mleczna/grafit barwiona/lustro weneckie/reflex
- 3 Szyba hartowana bezpieczna
- 4 Ciepła ramka dystansowa w kolorze czarnym

Strona wewnętrzna

Ramka czarna malowana naklejana na skrzydło



Wzór Glass View 1



Wzór Glass View 1A



Wzór Glass View 1B

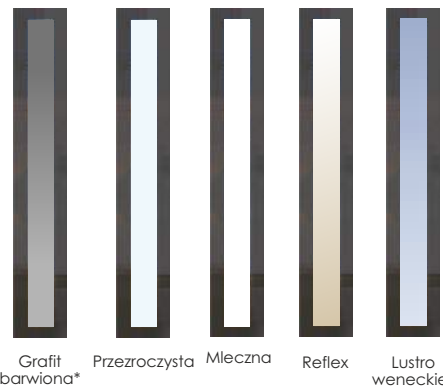

Dostępne kolory

Podstawowe
Dodatkowe

RAL* więcej informacji o dostępności str. 71

Dostępne szerokości skrzydeł

„80” „90” „100*”

„80N” „90N”- dotyczy 54 PLUS, 75 PLUS

Za dopłatą

Aksesoria dostępne wg oferty na stronie 78-86

Brak możliwości wykonania

rozmiaru „N” w drzwiach z czwartą przylgą

Cena za komplet

90 SUPERTHERM	6308 zł
75 PASSIVE	5899 zł
75 PLUS	4909 zł
54 PLUS	4104 zł



Wzór Glass View 2



Wzór Glass View 2A



Wzór Glass View 2B

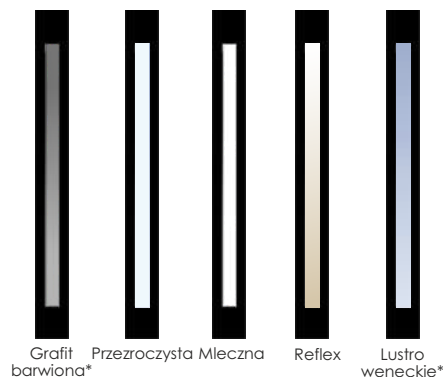

Dostępne kolory

Podstawowe
Dodatkowe

RAL* więcej informacji o dostępności str. 71

Dostępne szerokości skrzydeł

„80” „90” „100*”

„80N” „90N”- dotyczy 54 PLUS, 75 PLUS

Za dopłatą

Aksesoria dostępne wg oferty na stronie 78-86

Brak możliwości wykonania

skrótó rozmiaru „N” w drzwiach z czwartą przylgą otwieranych do wewnątrz samozamykacza nawierzchniowego w Glass View 2B

Cena za komplet

90 SUPERTHERM	6308 zł
75 PASSIVE	5899 zł
75 PLUS	4909 zł
54 PLUS	4104 zł



Wzór Glass View 3



Wzór Glass View 3A



Wzór Glass View 3B



Grafit barwiona* Przezroczysta Mleczna Reflex Lustro weneckie*

Dostępne kolory

Podstawowe
Dodatkowe

RAL* więcej informacji o dostępności str. 71

Dostępne szerokości skrzydeł

„80” „90” „100*”
„80N” „90N”- dotyczy 54 PLUS, 75 PLUS

Za dopłatą

Aksesoria dostępne wg oferty na stronie 78-86

Brak możliwości wykonania

skrót
rozmiaru „N” w drzwiach z czwartą przylgą
otwieranych do wewnątrz
samozamykacza nawierzchniowego w Glass View 3B

Cena za komplet

90 SUPERTHERM	6308 zł
75 PASSIVE	5899 zł
75 PLUS	4909 zł
54 PLUS	4104 zł



Wzór Glass View 4

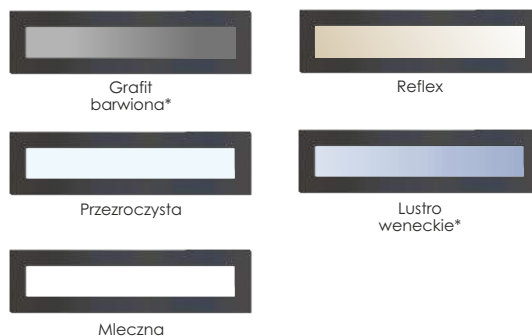

Grafit barwiona*

Reflex

Przezroczysta

Lustro weneckie*

Mleczna

Dostępne kolory

Podstawowe
Dodatkowe

RAL* więcej informacji o dostępności str. 71

Dostępne szerokości skrzydeł

„90” „100*”

Za dopłatą

Aksesoria dostępne wg oferty na stronie 78-86

Brak możliwości wykonania

rozmiaru „N” w drzwiach z czwartą przylgą

Cena za komplet

90 SUPERTHERM	6508 zł
75 PASSIVE	6099 zł
75 PLUS	5109 zł
54 PLUS	4304 zł



Wzór Perfekt 8











Drzwi PERFEKT to linia drzwi charakteryzująca się wykonaniem skrzydła w nowatorskiej technologii tłoczenia. Szyba zewnętrzna, ramka i szyba wewnętrzna oraz aplikacje w wybranych wzorach mocowane są bezpośrednio na płaszczyźnie skrzydła w podtłoczeniu, dzięki czemu płaszczyzna szyby, ramek wewnętrznych oraz aplikacji została zrównana z płaszczyzną skrzydła.

Rozwiązanie to zdecydowanie poprawia estetykę drzwi, idealnie dopasuje się w architekturę nowoczesnego budownictwa.

Od zewnętrznej strony zastosowano szybę hartowaną grafitową barwioną w masie lub lustro weneckie bez ramki przyszybowej lub z innowacyjną wąską ramką inox subtelnie podkreślającą przeszklenie.

Od wewnętrznej strony zastosowano szybę bezpieczną z ramką ze stali nierdzewnej lub czarną malowaną na obwodzie.

WYKONANIE WZORU PERFEKT

INOX	CZARNY
Strona zewnętrzna	
Zlicowanie szyby 	Zlicowanie szyby 
Aplikacja w kolorze inox 	Aplikacja w kolorze czarnym 
Strona wewnętrzna	
Włoczenie ramki inox 	Włoczenie ramki czarnej 
Aplikacja w kolorze inox 	Aplikacja w kolorze czarnym 

Szyba grafit Perfekt



Szyba lustro weneckie

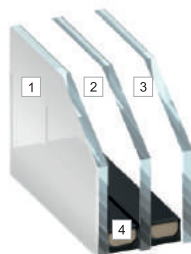
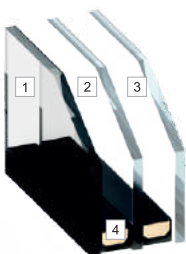
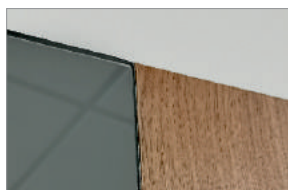

BUDOWA PAKIETU SZYBOWEGO PERFEKT:

- 1 Szyba hartowana bezpieczna grafit Perfekt lub lustro weneckie
- 2 Szyba standard dzieląca komory
- 3 Szyba bezpieczna
- 4 Ciepła ramka dystansowa w kolorze czarnym

Wzór Perfekt 1



Strona wewnętrzna inox



Strona wewnętrzna/ zewnętrzna czarna

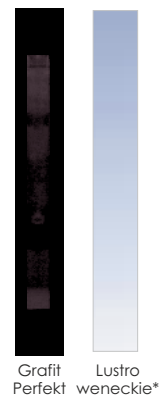

Cena za komplet	
75 PASSIVE	5754 zł
75 PLUS	5054 zł
54 PLUS	4264 zł



Dostępne kolory

Podstawowe
Dodatkowe

Dostępne szerokości skrzydeł

„90”
„100* ” - nie dotyczy 75 PLUS

Za dopłatą

Akcesoria dostępne wg oferty na stronie 78-86

Brak możliwości wykonania

4 przylgi

Wzór Perfekt 2



Strona wewnętrzna inox



Strona wewnętrzna/ zewnętrzna czarna



Cena za komplet	
75 PASSIVE	5754 zł
75 PLUS	5054 zł
54 PLUS	4264 zł



Dostępne kolory

Podstawowe
Dodatkowe

Dostępne szerokości skrzydeł

„90”
„100* ” - nie dotyczy 75 PLUS

Za dopłatą

Akcesoria dostępne wg oferty na stronie 78-86

Brak możliwości wykonania

4 przylgi

Wzór Perfekt 3



Strona wewnętrzna inox



Strona wewnętrzna/ zewnętrzna czarna



Grafit Perfekt

Cena za komplet

75 PASSIVE	5754 zł
75 PLUS	5054 zł
54 PLUS	4264 zł



Ramka inox



Ramka czarna

Dostępne kolory

Podstawowe
Dodatkowe

Dostępne szerokości skrzydeł

„90”
„100* ” - nie dotyczy 75 PLUS

Za dopłatą

Akcesoria dostępne wg oferty na stronie 78-86

Brak możliwości wykonania

4 przyłgi

Wzór Perfekt 5



Strona wewnętrzna inox



Strona wewnętrzna/ zewnętrzna czarna



Grafit Perfekt

Cena za komplet

75 PASSIVE	5754 zł
75 PLUS	5054 zł
54 PLUS	4264 zł



Ramka inox



Ramka czarna

Dostępne kolory

Podstawowe
Dodatkowe

Dostępne szerokości skrzydeł

„90”
„100* ” - nie dotyczy 75 PLUS

Za dopłatą

Akcesoria dostępne wg oferty na stronie 78-86

Brak możliwości wykonania

4 przyłgi

Wzór Perfekt 7



Strona wewnętrzna inox



Strona wewnętrzna/ zewnętrzna czarna



Grafit Perfekt weneckie*
Lustro

Dostępne kolory

Podstawowe
Dodatkowe

Dostępne szerokości skrzydeł

„90”
„100* ” - nie dotyczy 75 PLUS

Cena za komplet

75 PASSIVE	5754 zł
75 PLUS	5054 zł
54 PLUS	4264 zł



Ramka
inox



Ramka
czarna

Za dopłatą

Akcesoria dostępne wg oferty na stronie 78-86

Brak możliwości wykonania

4 przylgi

Wzór Perfekt 8



Strona wewnętrzna inox



Strona wewnętrzna



Grafit Perfekt weneckie*
Lustro

Dostępne kolory

Podstawowe
Dodatkowe

Dostępne szerokości skrzydeł

„90” „100* ”

Cena za komplet

90 SUPERTHERM	6695 zł
75 PASSIVE	6014 zł
75 PLUS	5314 zł
54 PLUS	4404 zł



Ramka
inox



Ramka
czarna

Za dopłatą

Akcesoria dostępne wg oferty na stronie 78-86

Brak możliwości wykonania

4 przylgi
skrót
otwieranych do wewnątrz
samozamykacza nawierzchniowego

Wzór Perfekt 8-1 (ramka aluminiowa)



Strona wewnętrzna inox



Strona wewnętrzna czarna



Ramka aluminiowa



Uwaga!
Perfekt 8-1 inox,
Perfekt 8-1 czarny
od zewnątrz zawsze
z ramką w kolorze
naturalnego aluminium



Grafit Perfekt Lustro weneckie*

Dostępne kolory

Podstawowe
Dodatkowe

Dostępne szerokości skrzydeł

„90” „100” *

Za dopłatą

Aksesoria dostępne wg oferty na stronie 78-86

Cena za komplet

90 SUPER THERM	6995 zł
75 PASSIVE	6314 zł
75 PLUS	5614 zł
54 PLUS	4704 zł



Ramka inox



Ramka czarna
(tylko str. wewnętrzna)

Brak możliwości wykonania

4 przyłgi
skrótów
otwieranych do wewnątrz
samozamykacza nawierzchniowego

Wzór Perfekt 9



Wzór Perfekt 9 A Wzór Perfekt 9 B
strona zewnętrzna strona zewnętrzna



Lustro weneckie



Grafit Perfekt



Lustro weneckie*

(Wykonanie strony wewnętrznej jak w perfekt 8)

Dostępne kolory

Podstawowe
Dodatkowe

Dostępne szerokości skrzydeł

„90” „100” *

Za dopłatą

Aksesoria dostępne wg oferty na stronie 78-86

Cena za komplet

90 SUPER THERM	6695 zł
75 PASSIVE	6014 zł
75 PLUS	5314 zł
54 PLUS	4404 zł



Ramka inox



Ramka czarna

Brak możliwości wykonania

4 przyłgi
skrótów
otwieranych do wewnątrz
pochwytywów we wzorze Perfekt 9
samozamykacza nawierzchniowego

*Dopłata wg cennika str. 86
Podane ceny są cenami netto (+8% lub 23% VAT) za kompletne drzwi (skrzydło, ościeżnica, próg, klamka, wkładki)

Wzór 10s1



Cena za komplet	
90 SUPERTHERM	6136 zł
75 PASSIVE	5044 zł
75 PLUS	4344 zł
54 PLUS	3684 zł

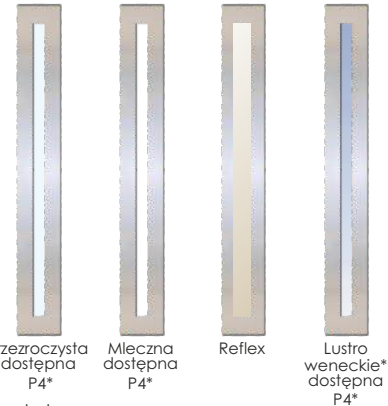
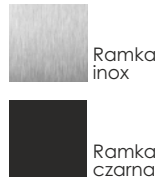

Dostępne kolory

Podstawowe
Dodatkowe
RAL* - więcej informacji o dostępności str. 71
Głębokie tłoczenie: Podstawowe

Dostępne szerokości skrzydeł

„80” „90” „100*” - płytkie tłoczenie
„80N” „90N” - dotyczy 54 PLUS, 75 PLUS
„90” - głębokie tłoczenie*

Za dopłatą

Akcesoria dostępne wg oferty na stronie 78-86
Wykonanie w głębokim tłoczeniu*

Brak możliwości wykonania

rozmiaru „N” w drzwiach z czwartą przylgą
rozmiaru „N” w głębokim tłoczeniu

Wzór 10s2



Cena za komplet	
90 SUPERTHERM	6336 zł
75 PASSIVE	5144 zł
75 PLUS	4444 zł
54 PLUS	3784 zł

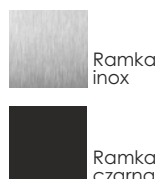

Dostępne kolory

Podstawowe
Dodatkowe
RAL* - więcej informacji o dostępności str. 71
Głębokie tłoczenie: Podstawowe

Dostępne szerokości skrzydeł

„80” „90” „100*” - płytkie tłoczenie
„80N” „90N” - dotyczy 54 PLUS, 75 PLUS
„90” - głębokie tłoczenie*

Za dopłatą

Akcesoria dostępne wg oferty na stronie 78-86
Wykonanie w głębokim tłoczeniu*

Brak możliwości wykonania

rozmiaru „N” w drzwiach z czwartą przylgą
rozmiaru „N” w głębokim tłoczeniu

Wzór 10s3



Cena za komplet	
90 SUPER THERM	6336 zł
75 PASSIVE	5144 zł
75 PLUS	4444 zł
54 PLUS	3784 zł

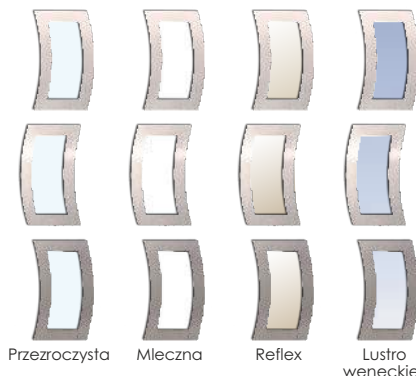
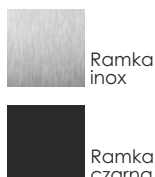

Dostępne kolory

Podstawowe
Dodatkowe

RAL* - więcej informacji o dostępności str. 71
Głębokie tłoczenie: Podstawowe

Dostępne szerokości skrzydeł

„80” „90” „100* ” - płytkie tłoczenie
„80N” „90N”- dotyczy 54 PLUS, 75 PLUS
„90” - głębokie tłoczenie*

Za dopłatą

Aksesoria dostępne wg oferty na stronie 78-86
Wykonanie w głębokim tłoczeniu*

Brak możliwości wykonania

rozmiaru „N” w drzwiach z czwartą przylgą
rozmiaru „N” w głębokim tłoczeniu

Wzór 10s4



Cena za komplet	
90 SUPER THERM	6336 zł
75 PASSIVE	5144 zł
75 PLUS	4444 zł
54 PLUS	3784 zł

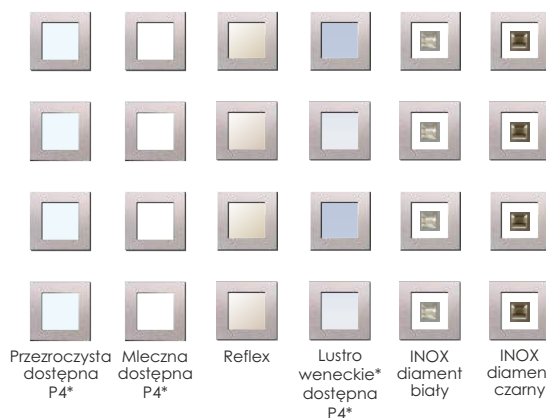
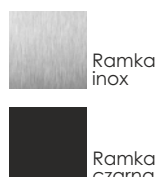

Dostępne kolory

Podstawowe
Dodatkowe

RAL* - więcej informacji o dostępności str. 71
Głębokie tłoczenie: Podstawowe

Dostępne szerokości skrzydeł

„80” „90” „100* ” - płytkie tłoczenie
„80N” „90N”- dotyczy 54 PLUS, 75 PLUS
„90” - głębokie tłoczenie*

Aksesoria za dopłatą

Aksesoria dostępne wg oferty na stronie 78-86
Wykonanie w głębokim tłoczeniu*

Brak możliwości wykonania

rozmiaru „N” w drzwiach z czwartą przylgą
rozmiaru „N” w głębokim tłoczeniu

* Dopłata wg cennika str. 86
Podane ceny są cenami netto (+8% lub 23% VAT) za kompletne drzwi (skrzydło, ościeżnica, próg, klamka, wkładki)

Wzór 10s5



Cena za komplet	
90 SUPER THERM	6336 zł
75 PASSIVE	5144 zł
75 PLUS	4444 zł
54 PLUS	3784 zł

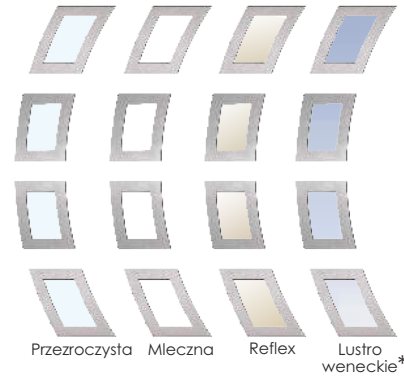
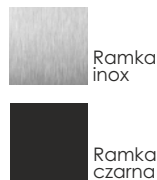

Dostępne kolory

Podstawowe
Dodatkowe
RAL* - więcej informacji o dostępności str. 71
Głębokie tłoczenie: Podstawowe

Dostępne szerokości skrzydeł

„80” „90” „100” - płytkie tłoczenie
„80N” „90N” - dotyczy 54 PLUS, 75 PLUS
„90” - głębokie tłoczenie*

Za dopłatą

Aksesoria dostępne wg oferty na stronie 78-86
Wykonanie w głębokim tłoczeniu*

Brak możliwości wykonania

rozmiaru „N” w drzwiach z czwartą przylgą
rozmiaru „N” w głębokim tłoczeniu

Wzór 11s1



Wzór 11s13

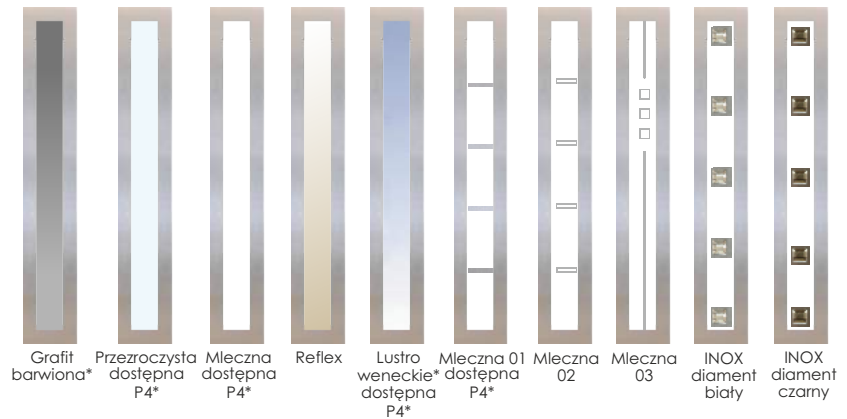

Cena za komplet	
90 SUPER THERM	6136 zł
75 PASSIVE	5044 zł
75 PLUS	4344 zł
54 PLUS	3704 zł



Dostępne kolory

Podstawowe
Dodatkowe
RAL* - więcej informacji o dostępności str. 71

Dostępne szerokości skrzydeł

„80” „90” „100”
„80N” „90N” - dotyczy 54 PLUS, 75 PLUS

Za dopłatą

Aksesoria dostępne wg oferty na stronie 78-86

Brak możliwości wykonania

rozmiaru „N” w drzwiach z czwartą przylgą

Wzór 11s2

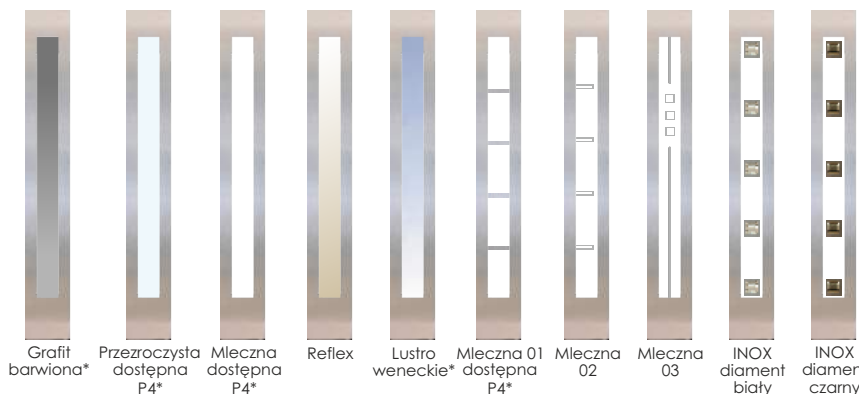

Cena za komplet	
90 SUPER THERM	6136 zł
75 PASSIVE	5044 zł
75 PLUS	4344 zł
54 PLUS	3704 zł



Dostępne kolory

Podstawowe
Dodatkowe

RAL* więcej informacji o dostępności str. 71

Dostępne szerokości skrzydeł

„80” „90” „100*”
„80N” „90N”- dotyczy 54 PLUS, 75 PLUS

Za dopłatą

Akcesoria dostępne wg oferty na stronie 78-86

Brak możliwości wykonania

rozmiaru „N” w drzwiach z czwartą przylgą

Wzór 11s3

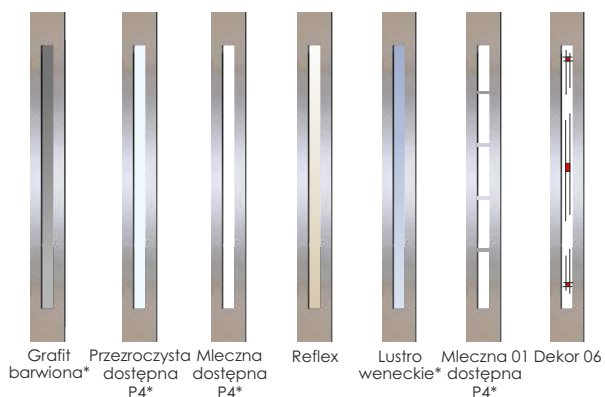

Cena za komplet	
90 SUPER THERM	6136 zł
75 PASSIVE	5044 zł
75 PLUS	4344 zł
54 PLUS	3704 zł



Dostępne kolory

Podstawowe
Dodatkowe

RAL* więcej informacji o dostępności str. 71

Dostępne szerokości skrzydeł

„80” „90” „100*”
„80N” „90N”- dotyczy 54 PLUS, 75 PLUS

Za dopłatą

Akcesoria dostępne wg oferty na stronie 78-86

Brak możliwości wykonania

rozmiaru „N” w drzwiach z czwartą przylgą

*Dopłata wg cennika str. 86
Podane ceny są cenami netto (+8% lub 23% VAT) za kompletne drzwi (skrzydło, ościeżnica, próg, klamka, wkładki)

Wzór 11s5

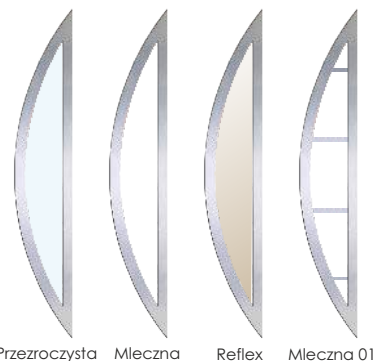

Cena za komplet	
90 SUPERTHERM	6136 zł
75 PASSIVE	5044 zł
75 PLUS	4344 zł
54 PLUS	3704 zł



Dostępne kolory

Podstawowe
Dodatkowe
RAL* więcej informacji o dostępności str. 71

Dostępne szerokości skrzydeł

„80” „90” „100*”
„80N” „90N”- dotyczy 54 PLUS, 75 PLUS

Za dopłatą

Akcesoria dostępne wg oferty na stronie 78-86

Brak możliwości wykonania

rozmiaru „N” w drzwiach z czwartą przylgą

Wzór 11s6



Wzór 13s3

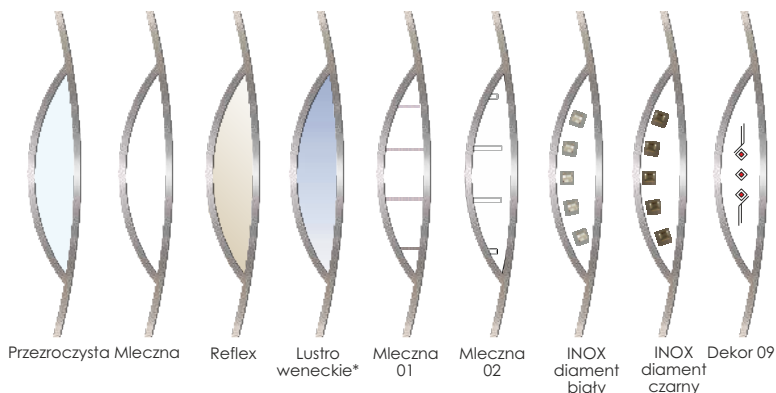
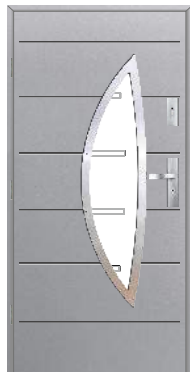

Cena za komplet	
90 SUPERTHERM	6336 zł
75 PASSIVE	5144 zł
75 PLUS	4444 zł
54 PLUS	3804 zł



Dostępne kolory

Podstawowe
Dodatkowe
RAL* więcej informacji o dostępności str. 71

Dostępne szerokości skrzydeł

„80” „90” „100*”
„80N” „90N”- dotyczy 54 PLUS, 75 PLUS

Za dopłatą

Akcesoria dostępne wg oferty na stronie 78-86

Brak możliwości wykonania

rozmiaru „N” w drzwiach z czwartą przylgą

Wzór 11s8



Wzór 11s7



Cena za komplet	
90 SUPER THERM	6136 zł
75 PASSIVE	5044 zł
75 PLUS	4344 zł
54 PLUS	3704 zł

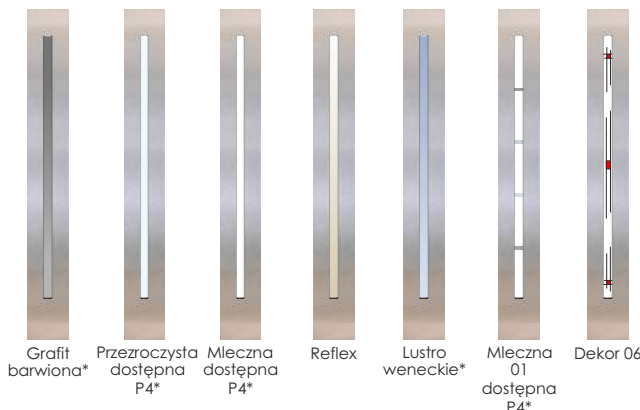

Dostępne kolory

Podstawowe
 Dodatkowe
 RAL* więcej informacji o dostępności str. 71

Dostępne szerokości skrzydeł

„80” „90” „100*”
 „80N” „90N” - dotyczy 54 PLUS, 75 PLUS

Za dopłatą

Akcesoria dostępne wg oferty na stronie 78-86

Brak możliwości wykonania

rozmiaru „N” w drzwiach z czwartą przylgą

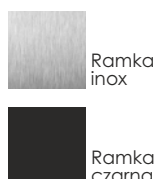

Wzór 11s9



Cena za komplet	
90 SUPER THERM	6136 zł
75 PASSIVE	5044 zł
75 PLUS	4344 zł
54 PLUS	3704 zł

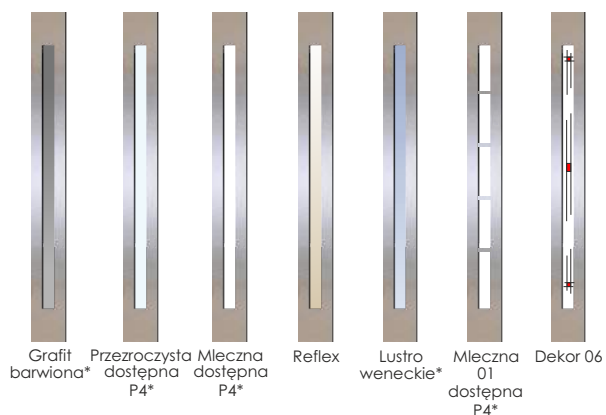

Dostępne kolory

Podstawowe
 Dodatkowe
 RAL* więcej informacji o dostępności str. 71

Dostępne szerokości skrzydeł

„80” „90” „100*”
 „80N” „90N” - dotyczy 54 PLUS, 75 PLUS

Za dopłatą

Akcesoria dostępne wg oferty na stronie 78-86

Brak możliwości wykonania

rozmiaru „N” w drzwiach z czwartą przylgą



* Dopłata wg cennika str. 86
 Podane ceny są cenami netto (+8% lub 23% VAT) za kompletne drzwi (skrzydło, ościeżnica, próg, klamka, wkładki)

Wzór 11s12



Cena za komplet	
90 SUPER THERM	6136 zł
75 PASSIVE	5044 zł
75 PLUS	4344 zł
54 PLUS	3704 zł

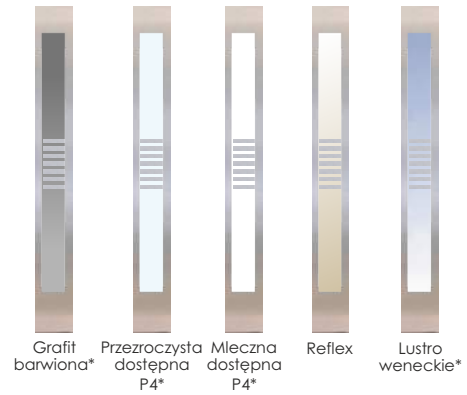

Dostępne kolory

Podstawowe
Dodatkowe
RAL* więcej informacji o dostępności str. 71

Dostępne szerokości skrzydeł

„80” „90” „100”
„80N” „90N”- dotyczy 54 PLUS, 75 PLUS



Ramka
inox



Ramka
czarna

Za dopłatą

Akcesoria dostępne wg oferty na stronie 78-86

Brak możliwości wykonania

rozmiaru „N” w drzwiach z czwartą przylgą

Wzór 13s1



Cena za komplet	
90 SUPER THERM	6136 zł
75 PASSIVE	5044 zł
75 PLUS	4344 zł
54 PLUS	3704 zł

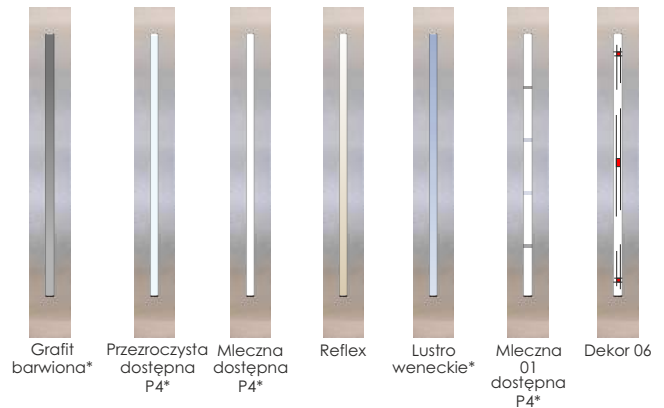

Dostępne kolory

Podstawowe
Dodatkowe
RAL* więcej informacji o dostępności str. 71

Dostępne szerokości skrzydeł

„80” „90” „100”
„80N” „90N”- dotyczy 54 PLUS, 75 PLUS



Ramka
inox



Ramka
czarna

Za dopłatą

Akcesoria dostępne wg oferty na stronie 78-86

Brak możliwości wykonania

rozmiaru „N” w drzwiach z czwartą przylgą

Wzór 13s2

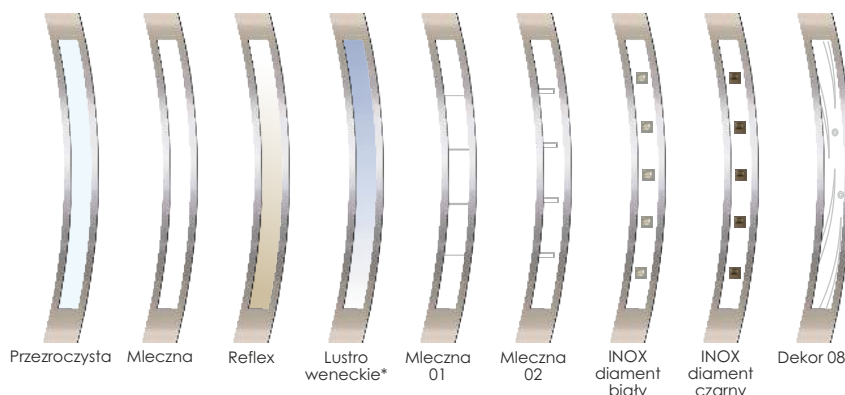

Cena za komplet	
90 SUPERTHERM	6136 zł
75 PASSIVE	5044 zł
75 PLUS	4344 zł
54 PLUS	3704 zł



Dostępne kolory

Podstawowe
Dodatkowe
RAL* więcej informacji o dostępności str. 71

Dostępne szerokości skrzydeł

„80” „90” „100*”
„80N” „90N”- dotyczy 54 PLUS, 75 PLUS

Za dopłatą

Akcesoria dostępne wg oferty na stronie 78-86

Brak możliwości wykonania

rozmiaru „N” w drzwiach z czwartą przylgą

Wzór 13s4

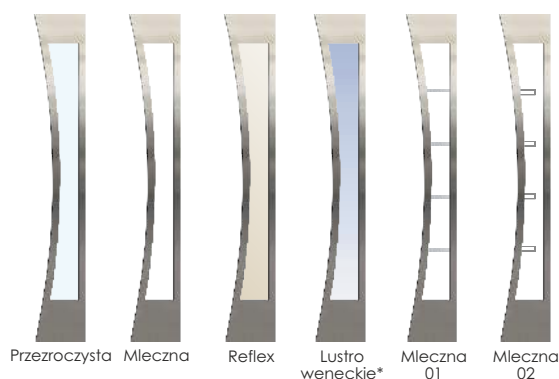

Cena za komplet	
90 SUPERTHERM	6136 zł
75 PASSIVE	5044 zł
75 PLUS	4344 zł
54 PLUS	3704 zł



Dostępne kolory

Podstawowe
Dodatkowe
RAL* więcej informacji o dostępności str. 71

Dostępne szerokości skrzydeł

„80” „90” „100*”
„80N” „90N”- dotyczy 54 PLUS, 75 PLUS

Za dopłatą

Akcesoria dostępne wg oferty na stronie 78-86

Brak możliwości wykonania

rozmiaru „N” w drzwiach z czwartą przylgą

*Dopłata wg cennika str. 86
Podane ceny są cenami netto (+8% lub 23% VAT) za kompletne drzwi (skrzydło, ościeżnica, próg, klamka, wkładki)

Wzór 14s1



Cena za komplet	
90 SUPERTHERM	6336 zł
75 PASSIVE	5144 zł
75 PLUS	4444 zł
54 PLUS	3804 zł

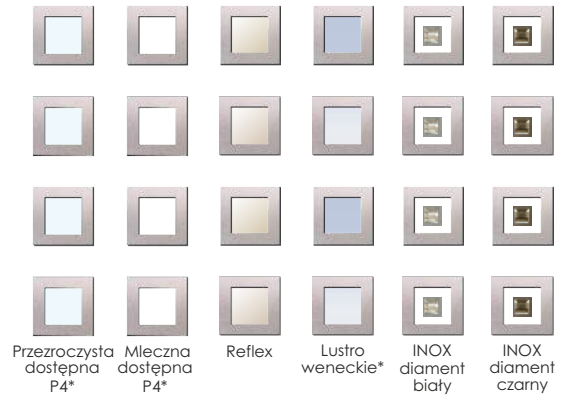
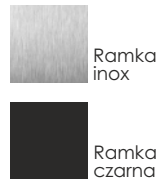

Dostępne kolory

Podstawowe
Dodatkowe

RAL* więcej informacji o dostępności str. 71

Dostępne szerokości skrzydeł

„80” „90” „100*”
„80N” „90N”- dotyczy 54 PLUS, 75 PLUS

Za dopłatą

Aksesoria dostępne wg oferty na stronie 78-86

Brak możliwości wykonania

rozmiaru „N” w drzwiach z czwartą przylgą

Wzór 14s2



Cena za komplet	
90 SUPERTHERM	6336 zł
75 PASSIVE	5144 zł
75 PLUS	4444 zł
54 PLUS	3804 zł

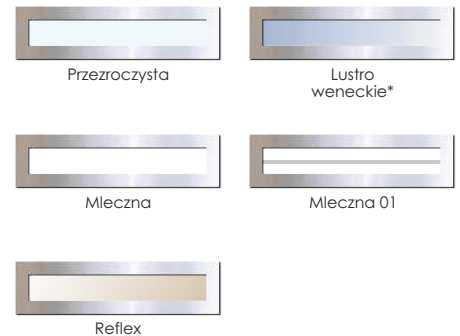
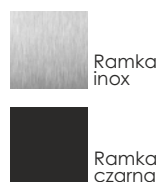

Dostępne kolory

Podstawowe
Dodatkowe

RAL* więcej informacji o dostępności str. 71

Dostępne szerokości skrzydeł

„90” „100*”

Za dopłatą

Aksesoria dostępne wg oferty na stronie 78-86

Wzór 14s3

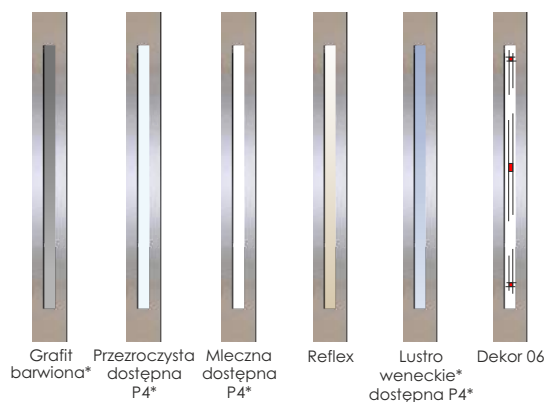

Cena za komplet	
90 SUPER THERM	6136 zł
75 PASSIVE	5044 zł
75 PLUS	4344 zł
54 PLUS	3704 zł



Dostępne kolory

Podstawowe
Dodatkowe
RAL* więcej informacji o dostępności str. 71

Dostępne szerokości skrzydeł

„80” „90” „100*”
„80N” „90N”- dotyczy 54 PLUS, 75 PLUS

Za dopłatą

Akcesoria dostępne wg oferty na stronie 78-86

Brak możliwości wykonania

rozmiaru „N” w drzwiach z czwartą przylgą



* Dopłata wg cennika str. 86
Podane ceny są cenami netto (+8% lub 23% VAT) za kompletne drzwi (skrzydło, ościeżnica, próg, klamka, wkładki)

Wzór DUO 11s2



Wzór DUO 11s3

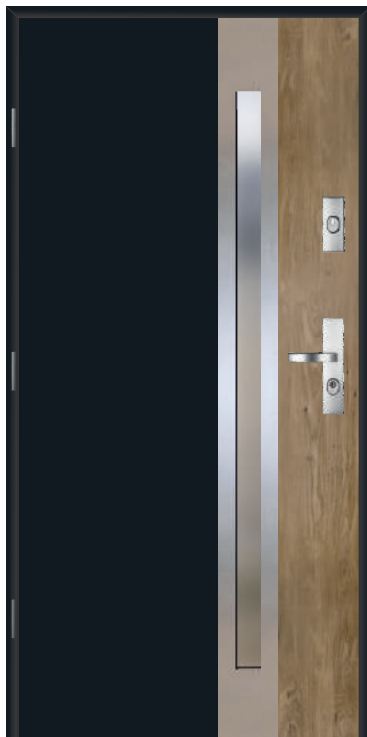

Wzór DUO 11s6



Wzór DUO 11s7



Wzór DUO 11s8



Wzór DUO 11s9



Drzwi DUO z przeszkleniem	11s, 13s	11s6
90 SUPERTHERM	6586 zł	6786 zł
75 PASSIVE	5494 zł	5594 zł
75 PLUS	4794 zł	4894 zł
54 PLUS	4154 zł	4254 zł

Drzwi DUO z aplikacją	płatkie	łtoczone	wzór 18-2
90 SUPERTHERM	5755 zł	6115 zł	6200 zł
75 PASSIVE	4923 zł	5093 zł	5548 zł
75 PLUS	4173 zł	4393 zł	4848 zł
54 PLUS RC 2*	3393 zł	3613 zł	3938 zł
54 PLUS RC 3	3933 zł	4153 zł	4498 zł
54 AKUSTYCZNE	3403 zł	3723 zł	4078 zł

Wzór DUO 13s1



Wzór DUO 13s2



Wzór DUO 13s4



DUO aplikacja 0



DUO aplikacja 13-1



DUO aplikacja Perfekt 18-2



Ramka od strony zewnętrznej i wewnętrznej wyłącznie w kolorze inox

Dostępne kolory

Podstawowe
Dodatkowe

Możliwość łączenia dowolnych kolorów

Dostępne szerokości skrzydeł

„80” „90”
„100* ”- nie dotyczy 54 AKUSTYCZNE

Za dopłatą

Akcesoria dostępne wg oferty na stronie 78-86



Ramka
inox



Ramka
czarna

DRZWI PRZESZKLONE Z RAMKĄ W KOLORZE SKRZYDŁA

Wzór 1s



Tłoczenie płytkie



Wyposażenie podstawowe

Tłoczenie głębokie*



Wyposażenie dodatkowe

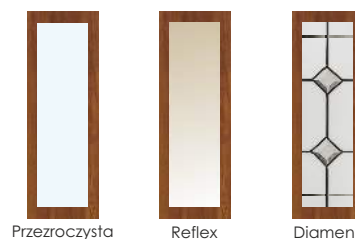

Przezroczysta

Reflex

Diament

Dostępne kolory

Podstawowe

Dostępne szerokości skrzydeł

„80” „90” „100* ” - płytkie tłoczenie
„90” - głębokie tłoczenie*

Za dopłatą

Akcesoria dostępne wg oferty na stronie 78-86
Wykonanie w głębokim tłoczeniu*

Brak możliwości wykonania

rozmiaru „N”

Cena za komplet

54 PLUS	3229 zł
54 STANDARD	3019 zł

Wzór 2s



Tłoczenie płytkie



Wyposażenie podstawowe

Tłoczenie głębokie*



Wyposażenie dodatkowe

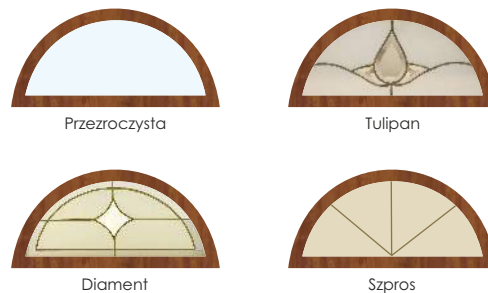

Przezroczysta

Tulipan

Diament

Szpros

Dostępne kolory

Podstawowe

Dostępne szerokości skrzydeł

„80” „90” „100* ” - płytkie tłoczenie
„90” - głębokie tłoczenie*

Za dopłatą

Akcesoria dostępne wg oferty na stronie 78-86
Wykonanie w głębokim tłoczeniu*

Brak możliwości wykonania

rozmiaru „N”

Cena za komplet

54 PLUS	3229 zł
54 STANDARD	3019 zł

Wzór 5s



Tłoczenie płytkie



Wyposażenie podstawowe

Tłoczenie głębokie*



Wyposażenie dodatkowe

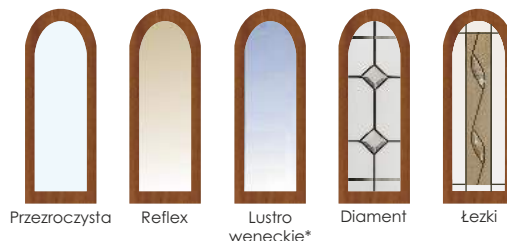

Przezroczysta

Reflex

Lustro weneckie*

Diament

Łezki

Cena za komplet

75 PASSIVE	4589 zł
75 PLUS	3889 zł
54 PLUS	3229 zł
54 STANDARD	3019 zł

Dostępne kolory

Podstawowe

Dostępne szerokości skrzydeł

„80” „90” „100* ” - płytkie tłoczenie
„90” - głębokie tłoczenie*

Za dopłatą

Akcesoria dostępne wg oferty na stronie 78-86
Wykonanie w głębokim tłoczeniu*

Brak możliwości wykonania

rozmiaru „N”

Wzór 5ds



Tłoczenie płytkie



Wyposażenie podstawowe

Tłoczenie głębokie*



Wyposażenie dodatkowe



Przezroczysta

Reflex

Lustro weneckie*

Diament

Łezki

Cena za komplet

75 PASSIVE	4929 zł
75 PLUS	4229 zł
54 PLUS	3569 zł
54 STANDARD	3359 zł

Dostępne kolory

Podstawowe

Dostępne szerokości skrzydeł

„90” „100* ” - płytkie tłoczenie
„90” - głębokie tłoczenie*

Za dopłatą

Akcesoria dostępne wg oferty na stronie 78-86
Wykonanie w głębokim tłoczeniu*

Brak możliwości wykonania

rozmiaru „N”

Wzór 6s



Tłoczenie płytkie



Wyposażenie podstawowe

Tłoczenie głębokie*



Wyposażenie dodatkowe



Reflex

Lustro weneckie*

Diament

Rozeta

Cena za komplet

75 PASSIVE	4929 zł
75 PLUS	4229 zł
54 PLUS	3569 zł
54 STANDARD	3359 zł

Dostępne kolory

Podstawowe

Dostępne szerokości skrzydeł

„80” „90” „100*” - płytkie tłoczenie
„90” - głębokie tłoczenie*

Za dopłatą

Aksesoria dostępne wg oferty na stronie 78-86
Wykonanie w głębokim tłoczeniu*

Brak możliwości wykonania

rozmiaru „N”

Wzór 7s2



Wzór 7s4



Wzór 7s6



Tłoczenie płytkie



Wyposażenie podstawowe

Tłoczenie głębokie*



Wyposażenie dodatkowe

Cena za komplet

	Wzór 7s2	Wzór 7s4	Wzór 7s6
75 PASSIVE	4729 zł	5029 zł	5429 zł
75 PLUS	4029 zł	4329 zł	4729 zł
54 PLUS	3469 zł	3719 zł	4059 zł
54 STANDARD	3209 zł	3459 zł	3949 zł

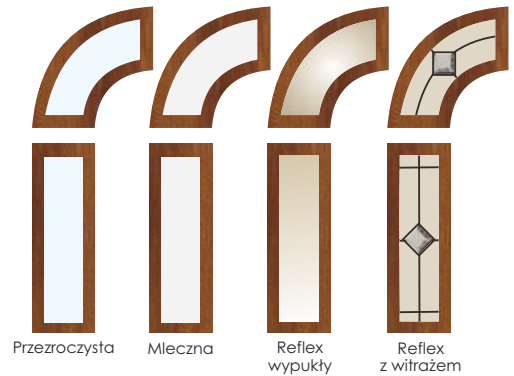

Przezroczysta

Mleczna

Reflex wypukły

Reflex z witrażem

Dostępne kolory

Podstawowe

Dostępne szerokości skrzydeł

„90” „100*” - płytkie tłoczenie
„90” - głębokie tłoczenie*

Za dopłatą

Aksesoria dostępne wg oferty na stronie 78-86
Wykonanie w głębokim tłoczeniu*

Brak możliwości wykonania

rozmiaru „N”

Wzór 10s1



Łtczenie płytkie



Wyposażenie podstawowe

Łtczenie głębokie*



Wyposażenie dodatkowe

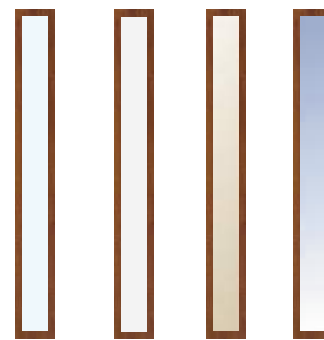

Przezroczysta dostępna P4*

Mleczna dostępna P4*

Reflex

Lustro weneckie* dostępna P4*

Cena za komplet

75 PASSIVE	4829 zł
75 PLUS	4129 zł
54 PLUS	3469 zł
54 STANDARD	3259 zł

Dostępne kolory

Podstawowe

Dostępne szerokości skrzydeł

„80” „90” „100*” - płytkie łtczenie
„90” - głębokie łtczenie*

Za dopłatą

Akcesoria dostępne wg oferty na stronie 78-86
Wykonanie w głębokim łtczeniu*

Brak możliwości wykonania

rozmiaru „N”

Wzór 10s2



Łtczenie płytkie



Wyposażenie podstawowe

Łtczenie głębokie*



Wyposażenie dodatkowe

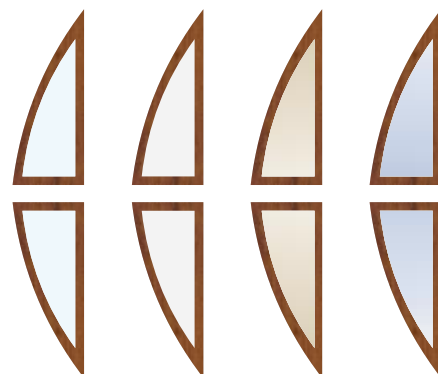

Przezroczysta

Mleczna

Reflex

Lustro weneckie*

Cena za komplet

75 PASSIVE	5029 zł
75 PLUS	4329 zł
54 PLUS	3669 zł
54 STANDARD	3459 zł

Dostępne kolory

Podstawowe

Dostępne szerokości skrzydeł

„80” „90” „100*” - płytkie łtczenie
„90” - głębokie łtczenie*

Akcesoria za dopłatą

Dostępne wg oferty na stronie 78-86
Wykonanie w głębokim łtczeniu*

Brak możliwości wykonania

rozmiaru „N”

Wzór 10s3



Tłoczenie płytkie



Wyposażenie podstawowe

Tłoczenie głębokie*



Wyposażenie dodatkowe

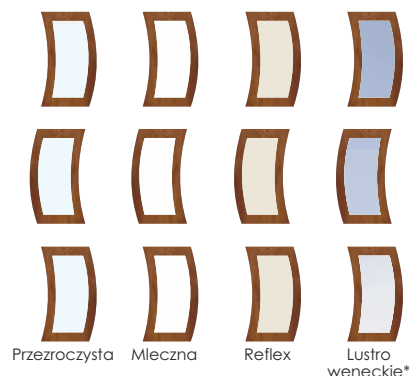

Dostępne kolory

Podstawowe

Dostępne szerokości skrzydeł

„80” „90” „100*” - płytkie tłoczenie
„90” - głębokie tłoczenie*

Aksesoria za dopłatą

Dostępne wg oferty na stronie 78-86
Wykonanie w głębokim tłoczeniu*

Brak możliwości wykonania

rozmiaru „N”

Cena za komplet

75 PASSIVE	5029 zł
75 PLUS	4329 zł
54 PLUS	3669 zł
54 STANDARD	3459 zł

Wzór 10s4



Tłoczenie płytkie

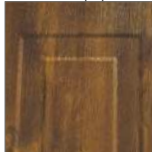

Wyposażenie podstawowe

Tłoczenie głębokie*



Wyposażenie dodatkowe

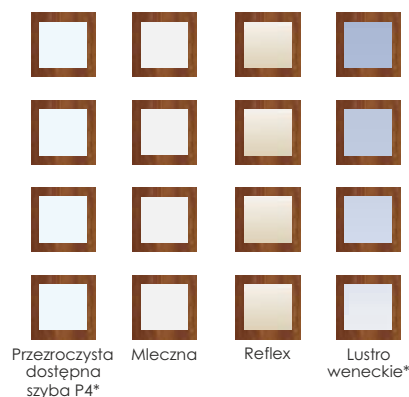

Dostępne kolory

Podstawowe

Dostępne szerokości skrzydeł

„80” „90” „100*” - płytkie tłoczenie
„90” - głębokie tłoczenie*

Aksesoria za dopłatą

Dostępne wg oferty na stronie 78-86
Wykonanie w głębokim tłoczeniu*

Brak możliwości wykonania

rozmiaru „N”

Cena za komplet

75 PASSIVE	5029 zł
75 PLUS	4329 zł
54 PLUS	3669 zł
54 STANDARD	3459 zł

Wzór 10s5



Tłoczenie płytkie



Wyposażenie podstawowe

Tłoczenie głębokie*



Wyposażenie dodatkowe

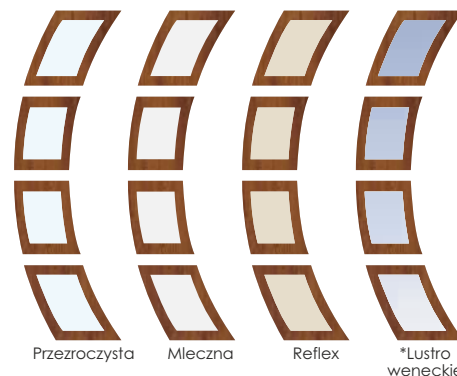

Cena za komplet

75 PASSIVE	5029 zł
75 PLUS	4329 zł
54 PLUS	3669 zł
54 STANDARD	3459 zł

Dostępne kolory

Podstawowe

Dostępne szerokości skrzydeł

„80” „90” „100*” - płytkie tłoczenie
„90” - głębokie tłoczenie*

Aksesoria za dopłatą

Dostępne wg oferty na stronie 78-86
Wykonanie w głębokim tłoczeniu*

Brak możliwości wykonania

rozmiaru „N”



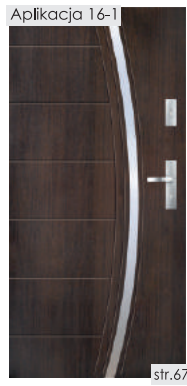
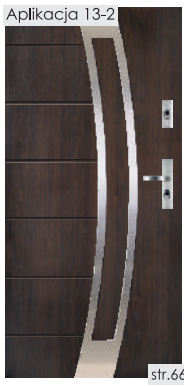
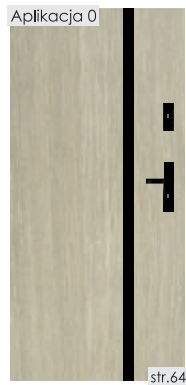
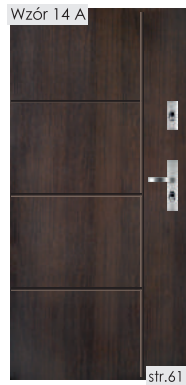
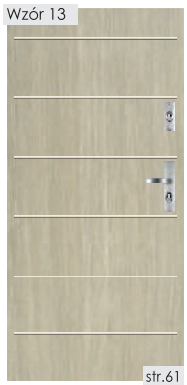

Wzór Płaskie



Ryfla*

Cena za komplet	
90 SUPERTHERM	4556 zł
75 PASSIVE	3724 zł
75 PLUS	2974 zł
54 PLUS	2194 zł
54 PLUS RC3	2734 zł
54 AKUSTYCZNE	2204 zł
54 STANDARD	1934 zł
54 PRZECIWPOŻAROWE	2499 zł

Przełoczona powierzchnia skrzydła nawiązująca do naturalnego ustojenia i faktury drewna.

Dostępne kolory

Podstawowe
Dodatkowe
RAL* - więcej informacji o dostępności str.71

Dostępne szerokości skrzydeł

„80” „90”
„100* ” - nie dotyczy 54 PRZECIWPOŻAROWE, 54 AKUSTYCZNE
„80N” „90N”- dotyczy 54 AKUSTYCZNE, 54 PLUS, 75 PLUS

Za dopłatą

Akcesoria dostępne wg oferty na stronie 78-86

Brak możliwości wykonania

rozmiaru „N” w drzwiach z czwartą przylgą

Wzór 1



Wzór 2



Cena za komplet	
90 SUPERTHERM	4916 zł
75 PASSIVE	3894 zł
75 PLUS	3194 zł
54 PLUS	2414 zł
54 PLUS RC3	2954 zł
54 AKUSTYCZNE	2524 zł
54 STANDARD	2124 zł
54 PRZECIWPOŻAROWE	2789 zł

Dostępne kolory

Podstawowe
Dodatkowe
RAL* - więcej informacji o dostępności str.71
Głębokie tłoczenie: Podstawowe

Dostępne szerokości skrzydeł

„80” „90”
„100* ” - nie dotyczy 54 PRZECIWPOŻAROWE, 54 AKUSTYCZNE
„80N” „90N”- dotyczy 54 AKUSTYCZNE, 54 PLUS, 75 PLUS
„90” - głębokie tłoczenie*

Za dopłatą

Akcesoria dostępne wg oferty na stronie 78-86
Wykonanie w głębokim tłoczeniu*

Brak możliwości wykonania

rozmiaru „N” w drzwiach z czwartą przylgą
rozmiaru „N” w głębokim tłoczeniu

Wzór 5



Wzór 6



Wzór 7



Wzór 10



Tłoczenie płytkie

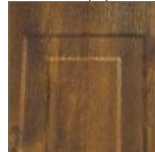

Wyposażenie podstawowe

Tłoczenie głębokie*



Wyposażenie dodatkowe

Cena za komplet

90 SUPERTHERM	4916 zł
75 PASSIVE	3894 zł
75 PLUS	3194 zł
54 PLUS	2414 zł
54 PLUS RC3	2954 zł
54 AKUSTYCZNE	2524 zł
54 STANDARD	2124 zł
54 PRZECIWPOŻAROWE	2789 zł

Dostępne kolory

Podstawowe
Dodatkowe
RAL* - więcej informacji o dostępności str.71
Głębokie tłoczenie: Podstawowe

Dostępne szerokości skrzydeł

„80” „90”
„100*” - nie dotyczy 54 PRZECIWPOŻAROWE, 54 AKUSTYCZNE
„80N” „90N” - dotyczy 54 AKUSTYCZNE, 54 PLUS, 75 PLUS
„90” - głębokie tłoczenie*

Za dopłatą

Aksesoria dostępne wg oferty na stronie 78-86
Wykonanie w głębokim tłoczeniu*

Brak możliwości wykonania

rozmiaru „N” w drzwiach z czwartą przylgą
rozmiaru „N” w głębokim tłoczeniu

Wzór 13



Wzór 13A



Wzór 13B



Wzór 14



Wzór 14 A

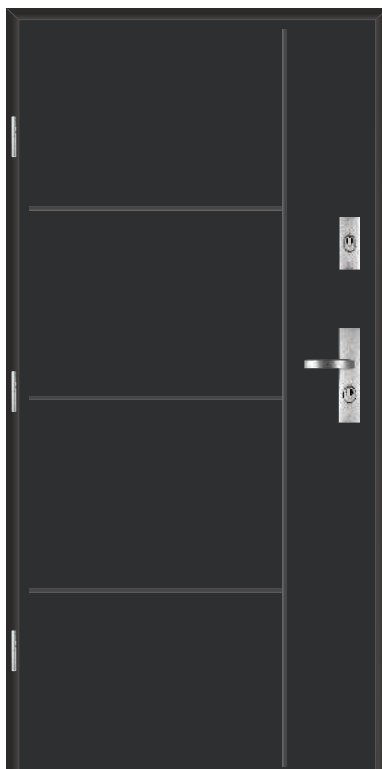

Cena za komplet

90 SUPERTHERM	4916 zł
75 PASSIVE	3894 zł
75 PLUS	3194 zł
54 PLUS	2414 zł
54 PLUS RC3	2954 zł
54 AKUSTYCZNE	2524 zł
54 STANDARD	2124 zł
54 PRZECIWPOŻAROWE	2789 zł

Dostępne kolory

Podstawowe
Dodatkowe
RAL* - więcej informacji o dostępności str.71

Dostępne szerokości skrzydeł

„80” „90”
„100* ” - nie dotyczy 54 PRZECIWPOŻAROWE, 54 AKUSTYCZNE
„80N” „90N” - dotyczy 54 AKUSTYCZNE, 54 PLUS, 75 PLUS

Za dopłatą

Aksesoria dostępne wg oferty na stronie 78-86

Brak możliwości wykonania

rozmiaru „N” w drzwiach z czwartą przylgą

Wzór 14B



Wzór 15



Wzór 16



Wzór 19

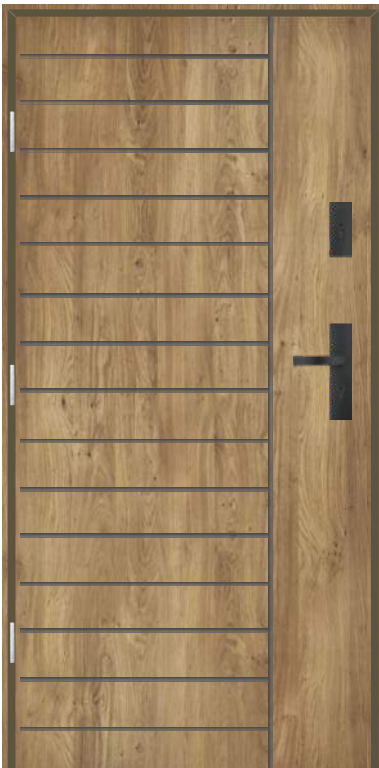

Wzór 20



Cena za komplet

90 SUPERTHERM	4916 zł
75 PASSIVE	3894 zł
75 PLUS	3194 zł
54 PLUS	2414 zł
54 PLUS RC3	2954 zł
54 AKUSTYCZNE	2524 zł
54 STANDARD	2124 zł
54 PRZECIWPOŻAROWE	2789 zł

Dostępne kolory

Podstawowe
Dodatkowe
RAL* - więcej informacji o dostępności str.71

Dostępne szerokości skrzydeł

„80” „90”
„100*” - nie dotyczy 54 PRZECIWPOŻAROWE, 54 AKUSTYCZNE
„80N” „90N” - dotyczy 54 AKUSTYCZNE, 54 PLUS, 75 PLUS

Za dopłatą

Akcesoria dostępne wg oferty na stronie 78-86

Brak możliwości wykonania

rozmiaru „N” w drzwiach z czwartą przylgą

Wzór 21



Wzór 22



Wzór 23



Wzór 24



Wzór 25



Cena za komplet

90 SUPER THERM	4916 zł
75 PASSIVE	3894 zł
75 PLUS	3194 zł
54 PLUS	2414 zł
54 PLUS RC3	2954 zł
54 AKUSTYCZNE	2524 zł
54 STANDARD	2124 zł
54 PRZECIWPOŻAROWE	2789 zł

Dostępne kolory

Podstawowe
Dodatkowe
RAL* - więcej informacji o dostępności str.71

Dostępne szerokości skrzydeł

„80” „90”
„100*” - nie dotyczy 54 PRZECIWPOŻAROWE, 54 AKUSTYCZNE
„80N” „90N” - dotyczy 54 AKUSTYCZNE, 54 PLUS, 75 PLUS

Za dopłatą

Aksesoria dostępne wg oferty na stronie 78-86

Brak możliwości wykonania

rozmiaru „N” w drzwiach z czwartą przylgą

DRZWI Z APLIKACJĄ INOX, CZARNA

Aplikacja z numerem domu 60 mm



Aplikacja z numerem domu 120 mm



Aplikacja 0



Aplikacja z numerem domu wykonywana jest jednostronnie od strony zewnętrznej.

Aplikacja 1



Aplikacja 2



Aplikacja 4



Aplikacja domyślnie wykonywana jest od strony zewnętrznej (dotyczy aplikacji jednostronnej).

Aplikacja 11-2



Aplikacja 11-5



Aplikacja 11-6



Aplikacja 11-7



Aplikacja
inox



Aplikacja
czarna

Cena za komplet	Jednostronna Dwustronna	
90 SUPERTHERM	5155 zł	5305 zł
75 PASSIVE	4323 zł	4473 zł
75 PLUS	3573 zł	3723 zł
54 PLUS	2793 zł	2943 zł
54 PLUS RC3	3333 zł	3483 zł
54 AKUSTYCZNE	2803 zł	2953 zł
54 STANDARD	2533 zł	2683 zł
54 PRZECIWOŻAROWE	3098 zł	3248 zł

Dostępne kolory

Podstawowe
Dodatkowe

RAL* - więcej informacji o dostępności str.71

Dostępne szerokości skrzydeł

„80” „90”

„100*” - nie dotyczy 54 PRZECIWOŻAROWE, 54 AKUSTYCZNE
„80N” „90N” - dotyczy 54 AKUSTYCZNE, 54 PLUS, 75 PLUS

Za dopłatą

Akcesoria dostępne wg oferty na stronie 78-86
Wykonanie w głębokim tłoczeniu za dopłatą*

Brak możliwości wykonania

rozmiaru „N” w drzwiach z czwartą przylgą

Aplikacja domyślnie wykonywana jest od strony zewnętrznej (dotyczy aplikacji jednostronnej).

*Dopłata wg cennika str. 86

Podane ceny są cenami netto (+8% lub 23% VAT) za kompletne drzwi (skrzydło, ościeżnica, próg, klamka, wkładki)

Aplikacja 11-9

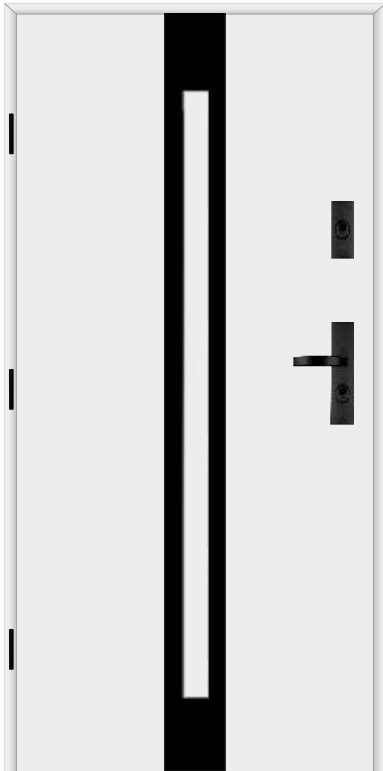

Aplikacja 11-13



Aplikacja
inox



Aplikacja
czarna

Cena za komplet	Jednostronna	Dwustronna
90 SUPERTHERM	5155 zł	5305 zł
75 PASSIVE	4323 zł	4473 zł
75 PLUS	3573 zł	3723 zł
54 PLUS	2793 zł	2943 zł
54 PLUS RC3	3333 zł	3483 zł
54 AKUSTYCZNE	2803 zł	2953 zł
54 STANDARD	2533 zł	2683 zł
54 PRZECIWPOŻAROWE	3098 zł	3248 zł

Dostępne kolory

Podstawowe

Dodatkowe

RAL* - więcej informacji o dostępności str.71

Dostępne szerokości skrzydeł

„80” „90”

„100* ” - nie dotyczy 54 PRZECIWPOŻAROWE, 54 AKUSTYCZNE
„80N” „90N” - dotyczy 54 PLUS, 54 AKUSTYCZNE, 75 PLUS

Za dopłatą

Akcesoria dostępne wg oferty na stronie 78-86

Brak możliwości wykonania

rozmiaru „N” w drzwiach z czwartą przylgą

Aplikacja 13-1



Aplikacja 13-2



Aplikacja
inox



Aplikacja
czarna

Cena za komplet	Jednostronna	Dwustronna
90 SUPERTHERM	5515 zł	5665 zł
75 PASSIVE	4493 zł	4643 zł
75 PLUS	3793 zł	3943 zł
54 PLUS	3013 zł	3163 zł
54 PLUS RC3	3553 zł	3703 zł
54 AKUSTYCZNE	3123 zł	3273 zł
54 STANDARD	2723 zł	2873 zł
54 PRZECIWPOŻAROWE	3388 zł	3538 zł

Dostępne kolory

Podstawowe

Dodatkowe

RAL* - więcej informacji o dostępności str.71

Dostępne szerokości skrzydeł

„80” „90”

„100* ” - nie dotyczy 54 PRZECIWPOŻAROWE, 54 AKUSTYCZNE
„80N” „90N” - dotyczy 54 AKUSTYCZNE, 54 PLUS, 75 PLUS

Za dopłatą

Akcesoria dostępne wg oferty na stronie 78-86

Brak możliwości wykonania

rozmiaru „N” w drzwiach z czwartą przylgą

Aplikacja domyślnie wykonywana jest od strony zewnętrznej (dotyczy aplikacji jednostronnej).

Aplikacja 14-2



Aplikacja 15-1



Aplikacja 16-1



Aplikacja 19



Aplikacja 20



Cena za komplet	Jednostronna	Dwustronna
90 SUPERTHERM	5515 zł	5665 zł
75 PASSIVE	4493 zł	4643 zł
75 PLUS	3793 zł	3943 zł
54 PLUS	3013 zł	3163 zł
54 PLUS RC3	3553 zł	3703 zł
54 AKUSTYCZNE	3123 zł	3273 zł
54 STANDARD	2723 zł	2873 zł
54 PRZECIWOŻAROWE	3388 zł	3538 zł

Dostępne kolory

Podstawowe
Dodatkowe
RAL* - więcej informacji o dostępności str.71

Dostępne szerokości skrzydeł

„80” „90”
„100* ” - nie dotyczy 54 PRZECIWOŻAROWE, 54 AKUSTYCZNE
„80N” „90N”- dotyczy 54 AKUSTYCZNE, 54 PLUS, 75 PLUS

Za dopłatą

Aksesoria dostępne wg oferty na stronie 78-86

Brak możliwości wykonania

rozmiaru „N” w drzwiach z czwartą przylgą

Aplikacja domyślnie wykonywana jest od strony zewnętrznej (dotyczy aplikacji jednostronnej).

*Dopłata wg cennika str. 86
Podane ceny są cenami netto (+8% lub 23% VAT) za kompletne drzwi (skrzydło, ościeżnica, próg, klamka, wkładki)

Aplikacja 10-1



Aplikacja 10-2



Aplikacja 10-3



Aplikacja 10-4



Aplikacja 10-5



Aplikacja
inox



Aplikacja
czarna

Cena za komplet	Jednostronna	Dwustronna
90 SUPER THERM	5515 zł	5665 zł
75 PASSIVE	4493 zł	4643 zł
75 PLUS	3793 zł	3943 zł
54 PLUS	3013 zł	3163 zł
54 PLUS RC3	3553 zł	3703 zł
54 AKUSTYCZNE	3123 zł	3273 zł
54 STANDARD	2723 zł	2873 zł
54 PRZECIWPOŻAROWE	3388 zł	3538 zł

Dostępne kolory

Podstawowe

Dodatkowe

RAL* - więcej informacji o dostępności str.71

Głębokie tłoczenie: Podstawowe

Dostępne szerokości skrzydeł

„80” „90”

„100” - nie dotyczy 54 PRZECIWPOŻAROWE, 54 AKUSTYCZNE

„80N” „90N”- dotyczy 54 AKUSTYCZNE, 54 PLUS, 75 PLUS

„90” - głębokie tłoczenie*

Za dopłatą

Akcesoria dostępne wg oferty na stronie 78-86
Wykonanie w głębokim tłoczeniu*

Brak możliwości wykonania

rozmiaru „N” w drzwiach z czwartą przylgą
rozmiaru „N” w głębokim tłoczeniu

Aplikacja domyślnie wykonywana jest od strony zewnętrznej (dotyczy aplikacji jednostronnej)

Aplikacja Perfekt 17-1



Włtczenie aplikacji



Cena za komplet	Jednostronna	Dwustronna
90 SUPERTHERM	6215 zł	6365 zł
75 PASSIVE	5223 zł	5373 zł
75 PLUS	4593 zł	4743 zł
54 PLUS	3523 zł	3673 zł
54 PLUS RC3	4063 zł	4213 zł
54 AKUSTYCZNE	3633 zł	3783 zł



Dostępne kolory

Podstawowe
Dodatkowe

Dostępne szerokości skrzydeł

„80” „90”
„100*” - nie dotyczy 54 AKUSTYCZNE
„80N” „90N” - dotyczy 54 AKUSTYCZNE, 54 PLUS, 75 PLUS

Za dopłatą

Akcesoria dostępne wg oferty na stronie 78-86

Brak możliwości wykonania

pochwytywów
rozmiaru „N” w drzwiach z czwartą przylgą

Aplikacja Perfekt 18-1



Włtczenie aplikacji



Cena za komplet	Jednostronna	Dwustronna
90 SUPERTHERM	6115 zł	6265 zł
75 PLUS	4493 zł	4643 zł
54 PLUS	3423 zł	3573 zł
54 PLUS RC3	3963 zł	4113 zł
54 AKUSTYCZNE	3533 zł	3683 zł



Dostępne kolory

Podstawowe
Dodatkowe

Dostępne szerokości skrzydeł

„80” „90”
„100*” - nie dotyczy 54 AKUSTYCZNE
„80N” „90N” - dotyczy 54 AKUSTYCZNE, 54 PLUS, 75 PLUS

Za dopłatą

Akcesoria dostępne wg oferty na stronie 78-86

Brak możliwości wykonania

skrótów
rozmiaru „N” w drzwiach z czwartą przylgą

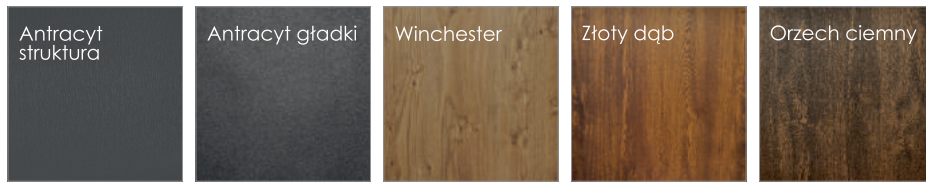
Dostępne we wzorach

- płaskie
- 13, 14, 14A, 15, 16
- 11s1, 11s2, 11s3, 11s7, 11s8, 11s9, 11s12, 11s13
- 13s1
- 14s3

Uwaga: brak możliwości wykonania szyby mlecznej 01 i 02

Dostępne:

- Model Passive
- ościeżnica ALU/75
- naświetła boczne (nie łączymy z naświetłami górnymi)
- poszerzenia boczne i górne
- drzwi jednoskrzydłowe
- Dwukolor

Parametry techniczne

- wysokość przeszklenia i przetłoczenia będzie optymalnie dostosowana do wysokości drzwi
- wysokość montażu klamki nie ulega zmianie
- tylko 3P - trzy przylgi

Wymiary drzwi niestandardowych

Rozmiar	Wysokość ościeżnicy Hc	Szerokość ościeżnicy Sc	Wysokość skrzydła Hsc	Szerokość skrzydła Scs	Wysokość światła przejścia	Szerokość przejścia Sd	Wysokość otworu Ho	Szerokość otworu So
„80”	2125	917	2075	848	2040	800	2135	940
	2175		2125		2090		2185	
	2225		2175		2140		2235	
	2275		2225		2190		2285	
	2325		2275		2240		2335	
	2375		2325		2290		2385	
„90”	2125	1017	2075	948	2040	900	2135	1040
	2175		2125		2090		2185	
	2225		2175		2140		2235	
	2275		2225		2190		2285	
	2325		2275		2240		2335	
	2375		2325		2290		2385	
„100”*	2125	1117	2075	1048	2040	1000	2135	1140
	2175		2125		2090		2185	
	2225		2175		2140		2235	
	2275		2225		2190		2285	
	2325		2275		2240		2335	
	2375		2325		2290		2385	

NAŚWIETLA BOCZNE

Wysokość (mm)	Szerokość (mm)							
	200	300	400	500	600	700	800	
2125	1880 zł	2160 zł	2350 zł	2620 zł	2920 zł	3210 zł	3520 zł	
2175	1900 zł	2180 zł	2370 zł	2640 zł	2940 zł	3230 zł	3540 zł	
2225	1920 zł	2200 zł	2390 zł	2660 zł	2960 zł	3250 zł	3560 zł	
2275	1940 zł	2220 zł	2410 zł	2680 zł	2980 zł	3270 zł	3580 zł	
2325	1960 zł	2240 zł	2430 zł	2700 zł	3000 zł	3290 zł	3600 zł	
2375	1980 zł	2260 zł	2450 zł	2720 zł	3020 zł	3310 zł	3620 zł	



Strona zewnętrzna



Strona wewnętrzna



Dostępny w modelach

- 90** SUPERTHERM
- 75** PASSIVE
- 75** PLUS
- 54** PLUS
- 54** PLUS RC3
- 54** AKUSTYCZNE
- 54** STANDARD

Dostępne szerokości skrzydeł

„80” „90” „100” * „80N” „90N”
(wg oferty danego modelu i wzoru)

Za dopłatą

Akcesoria dostępne wg oferty na stronie 78-86

Parametry techniczne

- dwa różne kolory od zewnątrz i od wewnątrz
- tłoczenie jednakowe z dwóch stron
- zestawienia kolorystyczne dostępne wg. oferty danego modelu
- ościeżnica 10/54, 10C/54, 11/54, 11C/54, 15/54, 15C/54, S15/75 - wykonywane są w jednym kolorze
- pozostałe ościeżnice można wykonać w dwukolorze

Dostępne w

- drzwi pełnych i przeszklonych
- w naświetlach na ościeżnicy ALU/90, ALU/75**
- w poszerzeniach bocznych i górnych
- w drzwiach o nietypowej wysokości
- RC2, RC3 - możliwość wykonania dwukoloru tylko skrzydła
- w drzwiach jednoskrzydłowych

RAL - GAMA COLOR - według dopłaty str. 86*

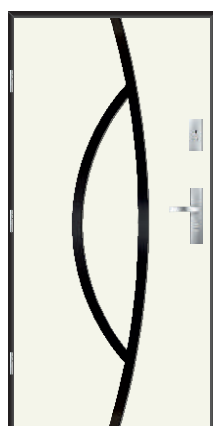

Dostępny w modelach

- 75** PLUS
- 54** PLUS

Parametry techniczne

- drzwi malowane obustronnie na jeden kolor
- dostępne wyłącznie z ościeżnicą aluminiową ALU/75 lub ALU/54 w dopłacie zawarta jest cena ościeżnicy aluminiowej
- drzwi GAMA COLOR z przeszkleniem nie występują we wzorach **głęboko tłoczonych**, z ramkami laminowanymi oraz w serii Perfekt

Dostępne w

- naświetlach
- poszerzeniach bocznych i górnych
- drzwiach jednoskrzydłowych
- drzwiach dwuskrzydłowych

Dostępne kolory z palety RAL - malowane wyłącznie w strukturze SAHARA. Wzornik kolorów dostępny na str. 21

Drzwi dwuskrzydłowe przeznaczone do większych otworów montażowych posiadają w budowie dwa skrzydła otwierane, większe skrzydło (czynne) oraz mniejsze skrzydło (bierne) z blokadą, wykonywane na ościeżnicy ALU/75, ALU/54, DS/54 w zależności od wybranego modelu. Możliwość łączenia z nasświetlami (tylko na ościeżnicy ALU/75, ALU/54). Skrzydła bierne dostępne w rozmiarach „30” i „40”. Podane wymiary, np. „110”, „120” oznaczają wymiar światła przejścia 110 cm, 120 cm.

UWAGA! Zalecany montaż drzwi dwuskrzydłowych w wersji otwieranej na zewnątrz. Montaż drzwi otwieranych do wewnątrz należy wykonywać tylko we wnękach całkowicie osłaniających wejście przed opadami atmosferycznymi.

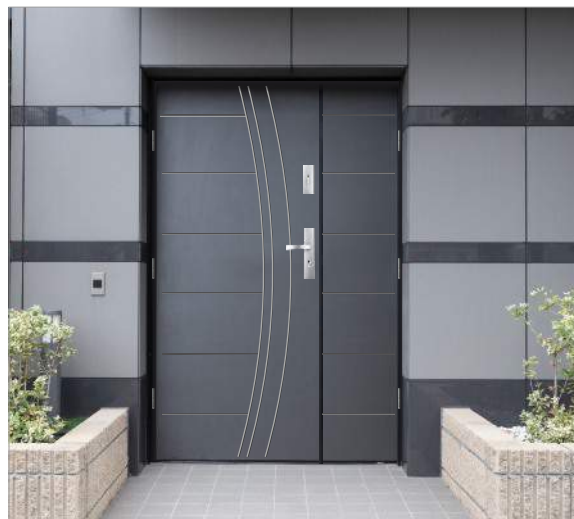
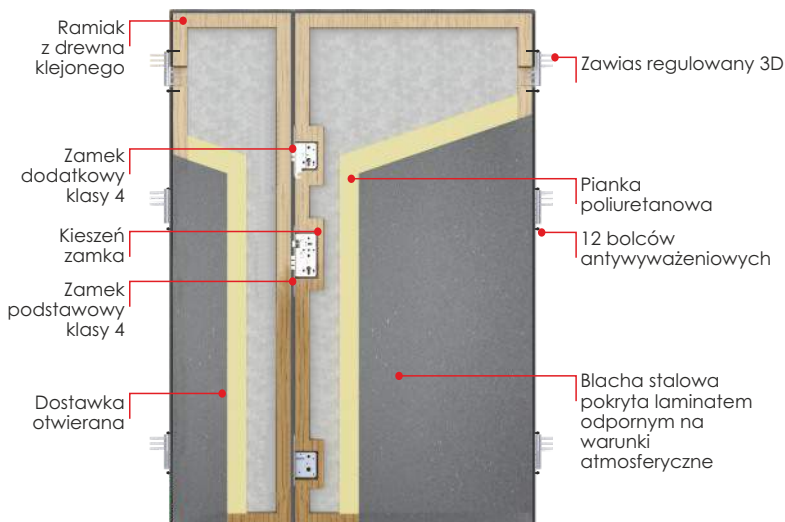

Przeszklenia w skrzydłach biernych

Przezroczysta	d2,d3,d4,d5,d6,d7,d9,d11,d14,d22
Mleczna	d2,d3,d4,d5,d6,d7,d9,d11,d14,d22
Mleczna 01	d7,d9,d11
Reflex	d2,d3,d4,d5,d6,d7,d9,d11,d14,d22
Reflex wypukły	d2
łezki	d2
Lustro weneckie*	d2,d3,d5,d6,d7,d9,d11,d14,d15,d16,d22
Reflex z witrażem	d2
Diamant	d5
Diamant biały	d5
Diamant czarny	d5
Grafit Perfekt	d15,d16
Grafit barwiona*	d7,d9,d11,d14,d22
Przezroczysta P4*	d3,d5,d7,d9,d11,d14,d22
Mleczna P4*	d3,d5,d7,d9,d11,d14,d22
Mleczna 01 P4*	d7,d9,d11
Lustro weneckie P4*	d2,d3,d5,d6,d7,d9,d11,d14,d22

Dostępne kolory

Podstawowe
Dodatkowe
RAL* - więcej informacji o dostępności str.71

UWAGA!
Dostawki z ramką laminowaną dostępne w kolorach Podstawowych

Dostępne szerokości drzwi dwuskrzydłowych - skrzydło „100” * dopłata str. 86

„110” 80+30 „120” 90+30 „130” 100+30 * - wyłącznie na ościeżnicy ALU/54, ALU/75
„120” 80+40 „130” 90+40 „140” 100+40 * - wyłącznie na ościeżnicy ALU/54, ALU/75

Za dopłatą

Aksesoria dostępne wg oferty na stronie 78-86

Opcje dodatkowe

Skrót max 100 mm str. 86
Samozamykacz str. 85

Sposób wyliczania ceny zestawu drzwi dwuskrzydłowych

cena zestawu podstawowego 75 PLUS 54 PLUS	+	dopłata do skrzydła biernego (w cenie wliczona jest dopłata do ościeżnicy i progu)	+	opcje za dopłatą (str. 78-86)	=	Cena zestawu						
Przykład: 75 PLUS (str. 42 wzór 11s1)		<table border="1" style="margin: auto;"> <tr> <td style="text-align: center;">ościeżnica</td> <td style="text-align: center;">ALU/75</td> </tr> <tr> <td style="text-align: center;">model</td> <td style="text-align: center;">75 PLUS</td> </tr> <tr> <td style="text-align: center;">cena</td> <td style="text-align: center;">4060 zł</td> </tr> </table> (str. 73 skrzydło bierne d7)	ościeżnica	ALU/75	model	75 PLUS	cena	4060 zł		opcje za dopłatą (str. 78-86)		Cena zestawu
ościeżnica	ALU/75											
model	75 PLUS											
cena	4060 zł											
4344 zł		+										

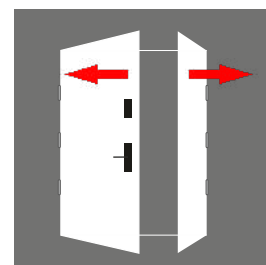

Wzory skrzydeł biernych przeszklonych



Dopłata do wyposażenia podstawowego **WP** (dotyczy wybranej ościeżnicy, skrzydła biernego i prog) *

dopłata dotyczy skrzydeł biernych d2,d3,d4,d5,d6,d7,d9,d11,d14,d22

model \ ościeżnica	ALU/75	ALU/54	DS/54
75 PLUS	4060 zł	—	—
54 PLUS	—	3199 zł	2899 zł

dopłata dotyczy skrzydeł biernych d15, d16

model \ ościeżnica	ALU/75	ALU/54	DS/54
75 PLUS	4160 zł	—	—
54 PLUS	—	3299 zł	2999 zł

Wzory skrzydeł biernych pełnych



Dopłata do wyposażenia podstawowego **WP** (dotyczy wybranej ościeżnicy, skrzydła biernego i prog) *

model \ ościeżnica	ALU/75	ALU/54	DS/54
75 PLUS	3280 zł	—	—
54 PLUS	—	2359 zł	2059 zł

Wzory skrzydeł biernych z aplikacją

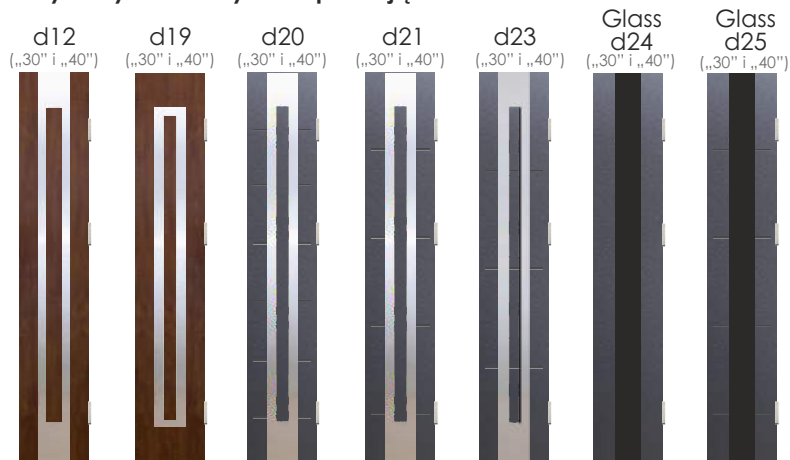

Dopłata do wyposażenia podstawowego **WP** (dotyczy wybranej ościeżnicy, skrzydła biernego i prog) *

Aplikacja jednostronna od zewnątrz

model \ ościeżnica	ALU/75	ALU/54	DS/54
75 PLUS	3879 zł	—	—
54 PLUS	—	2958 zł	2658 zł

Aplikacja jednostronna od zewnątrz dotyczy Glass d24, Glass d25

model \ ościeżnica	ALU/75	ALU/54	DS/54
75 PLUS	4080 zł	—	—
54 PLUS	—	3159 zł	2859 zł

Aplikacja dwustronna

model \ ościeżnica	ALU/75	ALU/54	DS/54
75 PLUS	4029 zł	—	—
54 PLUS	—	3108 zł	2808 zł

Ramka, aplikacja inox
 Ramka, aplikacja czarna
 d3, d4, d5, d6, d7, d9, d11, d12, d14, d19, d20, d21, d22, d23 (d15, d16 od wewnątrz)

APLIKACJA SZKLANA
 Aplikacja lustro
 Aplikacja czarna
 Glass d24, Glass d25 (tylko jednostronna od zewnątrz)

Ramka laminowana w kolorze skrzydła
 d2, d3, d4, d5, d6

Głębokie tłoczenie
 d1 *

RAL GAMA COLOR*

* Dopłata wg cennika str. 86
 Podane ceny są cenami netto (+8% lub 23% VAT)

Wzory dostawek przeszklonych



Dotyczy wybranej ościeżnicy, skrzydła biernego i progów

model	z jedną dostawką		z dwiema dostawkami	
	d2, d3, d4, d5, d6, d7, d9, d11, d12, d13, d14, d22	d15, d16	d2, d3, d4, d5, d6, d7, d9, d11, d12, d13, d14, d22	d15, d16
75 PASSIVE	4132 zł	4232 zł	7546 zł	7746 zł
75 PLUS	4272 zł	4372 zł	7686 zł	7886 zł
54 PLUS	3694 zł	3794 zł	6610 zł	6810 zł

Wzory dostawek pełnych



Dotyczy wybranej ościeżnicy, skrzydła biernego i progów

model	dostawki	
	jedna dostawka	dwie dostawki
75 PASSIVE	3352 zł	5986 zł
75 PLUS	3492 zł	6126 zł
54 PLUS	2854 zł	4930 zł

Wzory dostawek z aplikacją

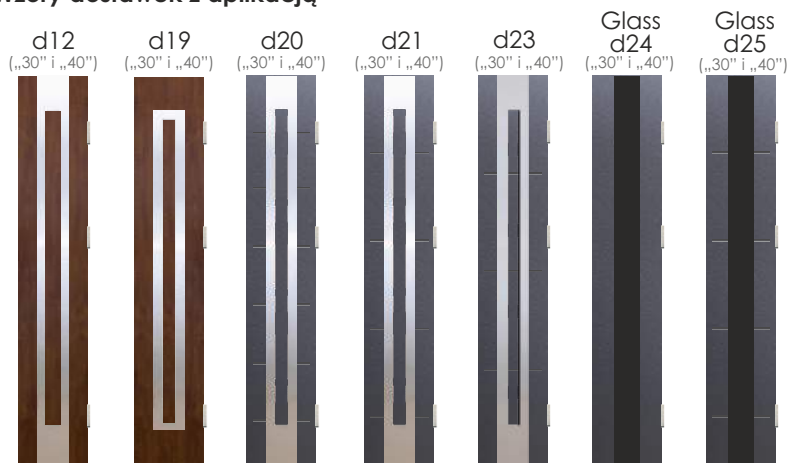

Dotyczy wybranej ościeżnicy, skrzydła biernego i progów

model	aplikacja	jedna dostawka	
		jednostronna od zewnątrz	dwustronna
75 PASSIVE		3951 zł	4101 zł
75 PLUS		4091 zł	4241 zł
54 PLUS		3453 zł	3603 zł
		dwie dostawki	
		jednostronna od zewnątrz	dwustronna
		7184 zł	7484 zł
		7324 zł	7624 zł
		6128 zł	6428 zł
model	aplikacja	Aplikacja jednostronna dotyczy Glass d24, Glass d25	
		jedna dostawka	dwie dostawki
75 PASSIVE		4152 zł	7586 zł
75 PLUS		4292 zł	7726 zł
54 PLUS		3654 zł	6530 zł

APLIKACJA SZKLANA



d3, d4, d5, d6, d7, d9, d11, d12, d14, d19, d20, d21, d22, d23 (d15, d16 od wewnątrz)

Glass d24, Glass d25 (tylko jednostronna od zewnątrz)

d2, d3, d4, d5, d6

d1*

Możliwość połączenia naświetli z drzwiami jednoskrzydłowymi, dwuskrzydłowymi oraz z dostawkami nieotwieranymi, tylko na ościeżnicy ALU. Możliwość wykonania naświetli w dwukolorze (dopłata wg cennika str. 86)

Sposób wyliczania wymiaru konstrukcji drzwi z naświetlami

Szerokość całkowita ościeżnicy (Sc) ALU/54, ALU/75	„80” - 917 mm	+ szerokość naświetla bocznego = całkowita szerokość zestawu
	„90” - 1017 mm	
	„100” - 1117 mm	
Szerokość całkowita ościeżnicy (Sc) ALU/90	„80” - 948 mm	
	„90” - 1048 mm	
	„100” - 1148 mm	
Wysokość całkowita ościeżnicy (Hc)	ALU/54 - 2072 mm	+ wysokość naświetla górnego = całkowita wysokość zestawu
	ALU/90 - 2093 mm	
	ALU/75 - 2075 mm (2085 4P)	

Usytuowanie naświetli

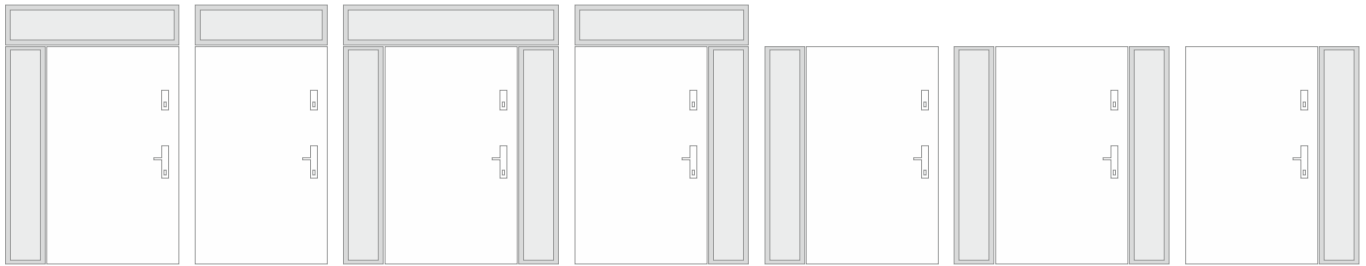

Dostępne panele pełne i przeszklenia do naświetli górnych



Dostępne panele pełne i przeszklenia do naświetli bocznych

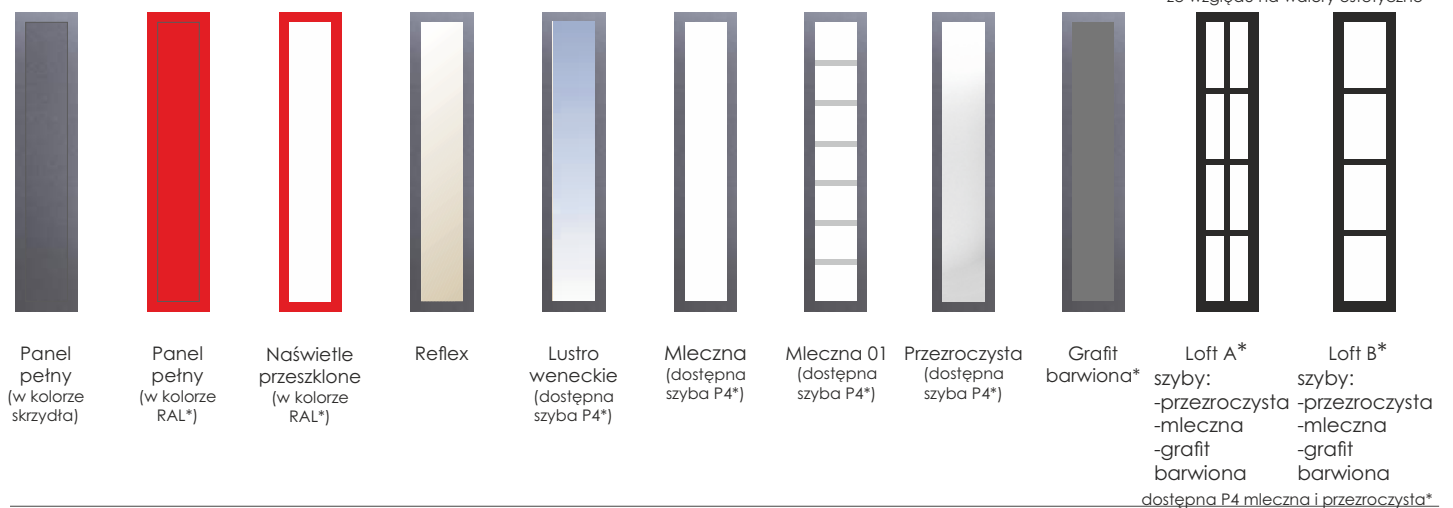

Sposób wyliczania ceny zestawu drzwi z naświetlami

cena zestawu podstawowego	90SUPER THERM 75 PASSIVE 75 PLUS 54 PLUS	+	dopłata do ościeżnicy aluminiowej	- bez dopłaty 718 zł ALU/75 858 zł ALU/75 778 zł ALU/54	+	Naświetla (str. 77)	+	opcje za dopłatą (str. 78-86)	=	Cena zestawu
---------------------------	---	---	-----------------------------------	--	---	---------------------	---	-------------------------------	---	--------------

90 SUPERTHERM

Pakiet trzyszybowy

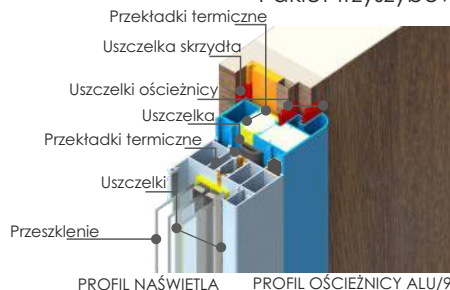

Profil ościeżnicy ALU/90

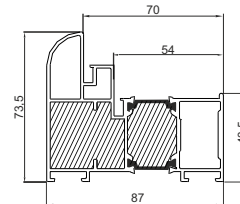

NAŚWIETLA BOCZNE

Szerokość (mm)	200	300	400	500	600	700	800	
Wysokość (mm)	2093	1820 zł	2080 zł	2260 zł	2500 zł	2770 zł	3040 zł	3300 zł

NAŚWIETLA GÓRNE

Szerokość (mm)	„80”	„90”	„100”	1248	1348	1448	1548	1648	1748	1848	1948	2048	2148
Wysokość (mm)	948	1048	1148	1248	1348	1448	1548	1648	1748	1848	1948	2048	2148
200	1440 zł	1470 zł	1500 zł	1530 zł	1570 zł	1590 zł	1650 zł	1670 zł	1690 zł	1740 zł	1770 zł	1780 zł	1820 zł
300	1530 zł	1570 zł	1590 zł	1670 zł	1690 zł	1750 zł	1780 zł	1830 zł	1890 zł	1940 zł	1980 zł	2030 zł	2080 zł
400	1640 zł	1670 zł	1730 zł	1820 zł	1880 zł	1900 zł	1950 zł	2000 zł	2080 zł	2100 zł	2150 zł	2200 zł	2260 zł
500	1770 zł	1790 zł	1830 zł	1880 zł	2000 zł	2060 zł	2100 zł	2160 zł	2260 zł	2300 zł	2390 zł	2450 zł	2500 zł

Profil naświetla

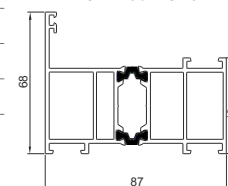

75 PASSIVE 75 PLUS

Pakiet trzyszybowy

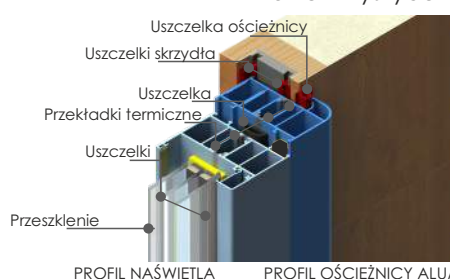

Profil ościeżnicy ALU/75

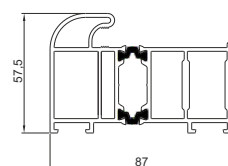

NAŚWIETLA BOCZNE

Szerokość (mm)	200	300	400	500	600	700	800	
Wysokość (mm)	2075 (2085 4P)	1820 zł	2080 zł	2260 zł	2500 zł	2770 zł	3040 zł	3300 zł

NAŚWIETLA GÓRNE

Szerokość (mm)	„80”	„90”	„100”	1217	1317	1417	1517	1617	1717	1817	1917	2017	2117
Wysokość (mm)	917	1017	1117	1217	1317	1417	1517	1617	1717	1817	1917	2017	2117
200	1440 zł	1460 zł	1500 zł	1530 zł	1570 zł	1590 zł	1650 zł	1670 zł	1690 zł	1740 zł	1770 zł	1780 zł	1820 zł
300	1530 zł	1570 zł	1590 zł	1670 zł	1690 zł	1750 zł	1780 zł	1830 zł	1890 zł	1940 zł	1980 zł	2030 zł	2080 zł
400	1640 zł	1670 zł	1730 zł	1820 zł	1880 zł	1900 zł	1950 zł	2000 zł	2080 zł	2100 zł	2150 zł	2200 zł	2260 zł
500	1770 zł	1790 zł	1830 zł	1880 zł	2000 zł	2060 zł	2100 zł	2160 zł	2260 zł	2300 zł	2390 zł	2450 zł	2500 zł

Profil naświetla

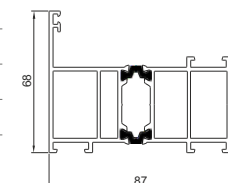

54 PLUS

Pakiet dwuszybowy

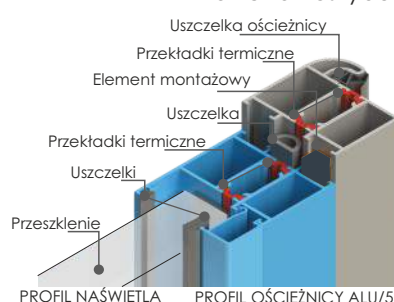

Profil ościeżnicy ALU/54

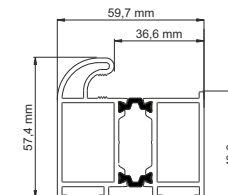

NAŚWIETLA BOCZNE

Szerokość (mm)	200	300	400	500	600	700	800	
Wysokość (mm)	2072	1500 zł	1690 zł	1830 zł	2020 zł	2160 zł	2280 zł	2400 zł

NAŚWIETLA GÓRNE

Szerokość (mm)	„80”	„90”	„100”	1217	1317	1417	1517	1617	1717	1817	1917	2017	2117
Wysokość (mm)	917	1017	1117	1217	1317	1417	1517	1617	1717	1817	1917	2017	2117
200	1130 zł	1150 zł	1180 zł	1220 zł	1250 zł	1280 zł	1320 zł	1350 zł	1380 zł	1430 zł	1450 zł	1500 zł	1530 zł
300	1180 zł	1220 zł	1250 zł	1320 zł	1350 zł	1420 zł	1440 zł	1480 zł	1530 zł	1590 zł	1640 zł	1690 zł	1740 zł
400	1250 zł	1280 zł	1330 zł	1440 zł	1480 zł	1530 zł	1610 zł	1630 zł	1700 zł	1740 zł	1790 zł	1830 zł	1870 zł
500	1340 zł	1350 zł	1420 zł	1540 zł	1590 zł	1630 zł	1690 zł	1750 zł	1830 zł	1870 zł	1970 zł	2020 zł	2100 zł

Profil naświetla

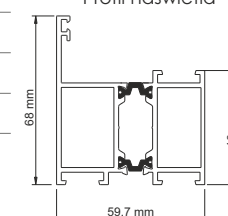

Naświetla są dostępne we wszystkich wymiarach pomiędzy wymiarami występującymi w wyżej wymienionych tabelach. Do nietypowego naświetla doliczamy dopłatę +100 zł do ceny naświetla o wymiarze wyższym typowym.

KLAMKI KMT

1 2



GAMA
antywłamaniowa klasy 3
z zabezpieczeniem
antyrozwierniowym

kolor:
inox-aluminium anodowane,
stare złoto,
czarna malowana

rozstaw
72, 92

3



GAMA

kolor:
inox-aluminium anodowane,
stare złoto

rozstaw
72

4



ALFA
z zabezpieczeniem
antyrozwierniowym

kolor:
inox-aluminium anodowane,
stare złoto

rozstaw
72

5 6



OMEGA

kolor:
inox-aluminium anodowane,
czarna malowana

rozstaw
72, 92

7



SIGMA
wyposażenie podstawowe

kolor:
inox-aluminium anodowane,
stare złoto

rozstaw
72, 92

8



SIGMA
KLAMKO-POCHWYT

kolor:
inox-aluminium anodowane,
stare złoto

rozstaw
72

9



BETA
nie występuje
w rozmiarze skrzydła „N”

kolor:
inox-aluminium anodowane,
stare złoto

rozstaw
72

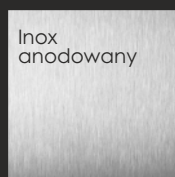

Inox
anodowany

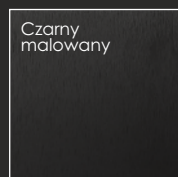

Czarny
malowany

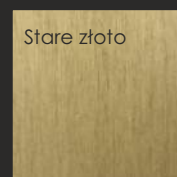

Stare
złoto

KLAMKI AXA

10



AXA DIVA kl.3
z zabezpieczeniem
antyrozwierniowym

kolor:
tytan, stare złoto

rozstaw
72

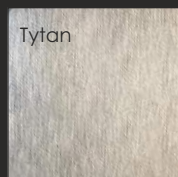

Tytan

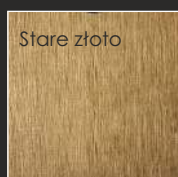

Stare
złoto

11



AXA DIVA kl.3
bez zabezpieczenia

kolor:
tytan, złoto

rozstaw
72

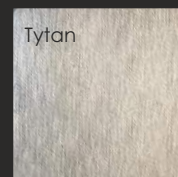

Tytan

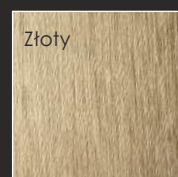

Żłoty

Wszystkie klamki KMT wykonane są z najwyższej jakości aluminium, wspomagane sprężyną co gwarantuje wysoką trwałość i odporność na warunki atmosferyczne.

Należy pamiętać, że nie każda klamka dostępna jest dla wszystkich modeli (patrz tabela nr1).

Ze względu na warunki druku klamki nie są pokazane w rzeczywistych rozmiarach, mogą wystąpić różnice kolorów i struktury pomiędzy zdjęciami, a oryginalnymi produktami.

Dopłaty wg cennika str.79 tabela nr 1

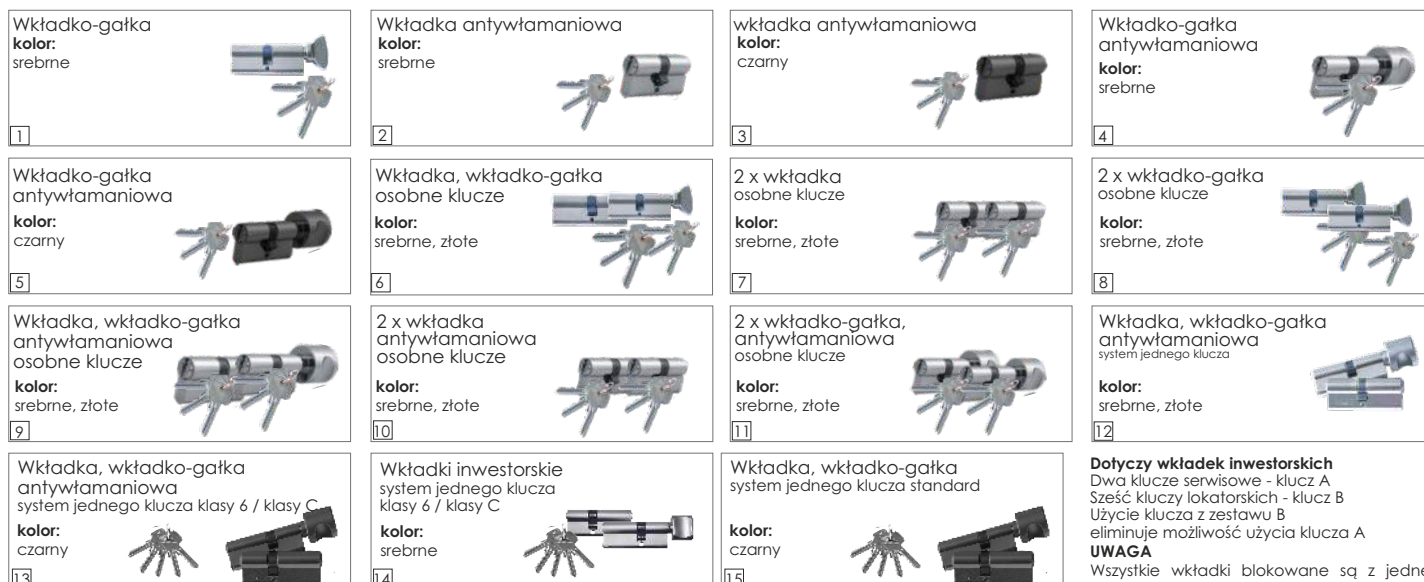

Dotyczy wkładek inwestorskich
 Dwa klucze serwisowe - klucz A
 Sześć kluczy lokatorskich - klucz B
 Użycie klucza z zestawu B
 eliminuje możliwość użycia klucza A
UWAGA
 Wszystkie wkładki blokowane są z jednej strony.
 Oznacza to, że jeśli z jednej strony drzwi we wkładce znajduje się klucz nie można ich odblokować lub zablokować z drugiej strony drzwi.

Dopłaty wg cennika str.79 tabela nr 2

KLAMKI

Tabela nr 1

Dopłata do wyposażenia podstawowego

klamka / drzwi		90 Supertherm	75 Passive	75 Plus	54 Plus	54 Standard	54 Akustyczne	54 P.Poż
1	Gama z zabezpieczeniem, inox, stare złoto	dotyczy Inox 195 zł	165 zł	165 zł	175 zł	175 zł	175 zł	175 zł
2	Gama z zabezpieczeniem czarna	245 zł	215 zł	215 zł	225 zł	225 zł	225 zł	225 zł
3	Gama bez zabezpieczenia inox, stare złoto	—	135 zł	135 zł	145 zł	145 zł	145 zł	145 zł
4	Alfa inox, stare złoto	—	90 zł	90 zł	100 zł	100 zł	100 zł	100 zł
5	Omega inox	110 zł	80 zł	80 zł	90 zł	90 zł	90 zł	90 zł
6	Omega czarna	140 zł	110 zł	110 zł	120 zł	120 zł	120 zł	120 zł
7	Sigma inox, stare złoto (wyposażenie podstawowe)	dotyczy Inox ●	●	●	●	●	●	●
8	Sigma klamko-pochwył	—	50 zł	50 zł	60 zł	60 zł	60 zł	60 zł
9	Beta inox, stare złoto	—	—	—	○	○	○	○
10	Axa Diva kl.3 z zab. tytan, stare złoto	—	—	—	180 zł	180 zł	180 zł	180 zł
11	Axa Diva kl.3 bez zab. tytan, złoty	—	—	—	135 zł	135 zł	135 zł	135 zł

Tabela nr 2

WKŁADKI

wkładki / drzwi		90 Supertherm	75 Passive	75 Plus	54 Plus	54 Standard	54 Akustyczne	54 P.Poż
1	Wkładko-gałka	5 zł	—	—	—	—	—	—
2	Wkładka klasy C	122 zł	—	—	—	—	—	—
3	Wkładka klasy C-czarna	137 zł	—	—	—	—	—	—
4	Wkładko-gałka klasy C	132 zł	—	—	—	—	—	—
5	Wkładko-gałka klasy C czarna	147 zł	—	—	—	—	—	—
6	Wkładka, wkładko-gałka	—	13 zł	13 zł	○	○	○	○
7	Wkładka, wkładka	—	3 zł	3 zł	○	○	○	○
8	Wkładko-gałka, wkładko-gałka	—	23 zł	23 zł	4 zł	4 zł	4 zł	4 zł
9	Wkładka, wkładko-gałka klasy C	—	106 zł	106 zł	—	—	—	—
10	Wkładka, wkładka klasy C	—	101 zł	101 zł	—	—	—	—
11	Wkładko-gałka, wkładko-gałka klasy C	—	111 zł	111 zł	—	—	—	—
12	Wkładka, wkładko-gałka klasy C	—	201 zł	201 zł	120 zł	120 zł	120 zł	120 zł
13	Wkładka, wkładko-gałka klasy C czarna	—	281 zł	281 zł	180 zł	180 zł	180 zł	180 zł
14	Wkładka, wkładko-gałka inwestorska	—	171 zł	171 zł	90 zł	90 zł	90 zł	90 zł
15	Wkładka, wkładko-gałka system standard czarna	—	116 zł	116 zł	105 zł	105 zł	105 zł	105 zł

Podane ceny są cenami netto (+8% lub 23% VAT)

● - w standardowym wyposażeniu ○ - opcja bez dopłaty

75 PASSIVE 75 PLUS 54 PLUS

Pochwył jednostronny lub dwustronny

Możliwość otwierania drzwi za pomocą:

1. **Klucza**.



75 PASSIVE 75 PLUS 54 PLUS

Pochwył jednostronny lub dwustronny + elektrozaczepek

Możliwość otwierania drzwi za pomocą:

1. **Pochwytu** (elektrozaczepek w funkcji „dzień” z zamkiem rolkowym).
2. **Klucza** (elektrozaczepek w funkcji „noc”)



Zamek rolkowy



Elektrozaczepek

75 PASSIVE 75 PLUS

Pochwył z przyciskiem + elektrozaczepek tylko na ościeżnicy PASSIVE/75, ALU/75, DS/75

Możliwość otwierania drzwi za pomocą:

1. **Pochwytu** (elektrozaczepek w funkcji „noc” podłączony do prądu poprzez zasilacz).
2. **Klucza** (elektrozaczepek w funkcji „noc”, pochwył odłączony od zasilania).



Styki Secure Connect



Elektrozaczepek



Zasilacz

90 SUPERTHERM

Pochwył (zasuwница sterowana automatycznie)

Możliwość otwierania drzwi za pomocą:

1. **Klucza**



90 SUPERTHERM

Pochwył jednostronny lub dwustronny (zasuwница sterowana automatycznie)

Możliwości otwierania drzwi za pomocą:

1. **Czytnika linii papilarnych**
2. **Klucza**

(zasuwница sterowana czytnikiem linii papilarnych-wersja z zasilaczem i stykami wbudowanymi w ościeżnicę i skrzydło -Secure Connect)



Styki Secure Connect



Zasuwница



Czytnik

90 SUPERTHERM

Pochwył + elektrozaczepek (zasuwница sterowana mechanicznie)

Możliwość otwierania drzwi za pomocą:

1. **Pochwytu** (elektrozaczepek w funkcji „dzień”, wymagany samozamykacz).
2. **Klucza** - elektrozaczepek w funkcji „noc”



Styki Secure Connect



Elektrozaczepek



Samozamykacz chowany

90 SUPERTHERM

Pochwył z przyciskiem + elektrozaczepek (zasuwница sterowana mechanicznie)

Możliwość otwierania drzwi za pomocą:

1. **Pochwytu** (elektrozaczepek w funkcji „noc” podłączony do prądu poprzez zasilacz).
2. **Klucza**



Styki Secure Connect



Elektrozaczepek



Zasilacz

ELEKTROZACZEPEK + ZAMEK ROLKOWY

Do drzwi 90 SUPERTHERM (bez zamka rolkowego),

75 PASSIVE, 75 PLUS, 54 PLUS



- Dostosowany do podłączenia zasilania 12 V
- Zamek rolkowy zabezpiecza drzwi przed samoczynnym otwarciem, z możliwością regulacji siły docisku
- Funkcja „dzień - noc” (umożliwia otwieranie drzwi z zewnątrz bez użycia klucza)
- Elektrozaczepek działa bez podłączenia do prądu dzięki przetwórcznikowi dzień/noc
- Elektrozaczepek podłączony do prądu można potęczyć, np. z czytnikiem linii papilarnych, klawiaturą kodową lub pochwytem z przyciskiem lub domofonem.

POCHWYT KWADRATOWY

POCHWYT OKRĄGŁY

POCHWYT GIĘTY okrągły

POCHWYT GIĘTY ŁUKOWY okrągły

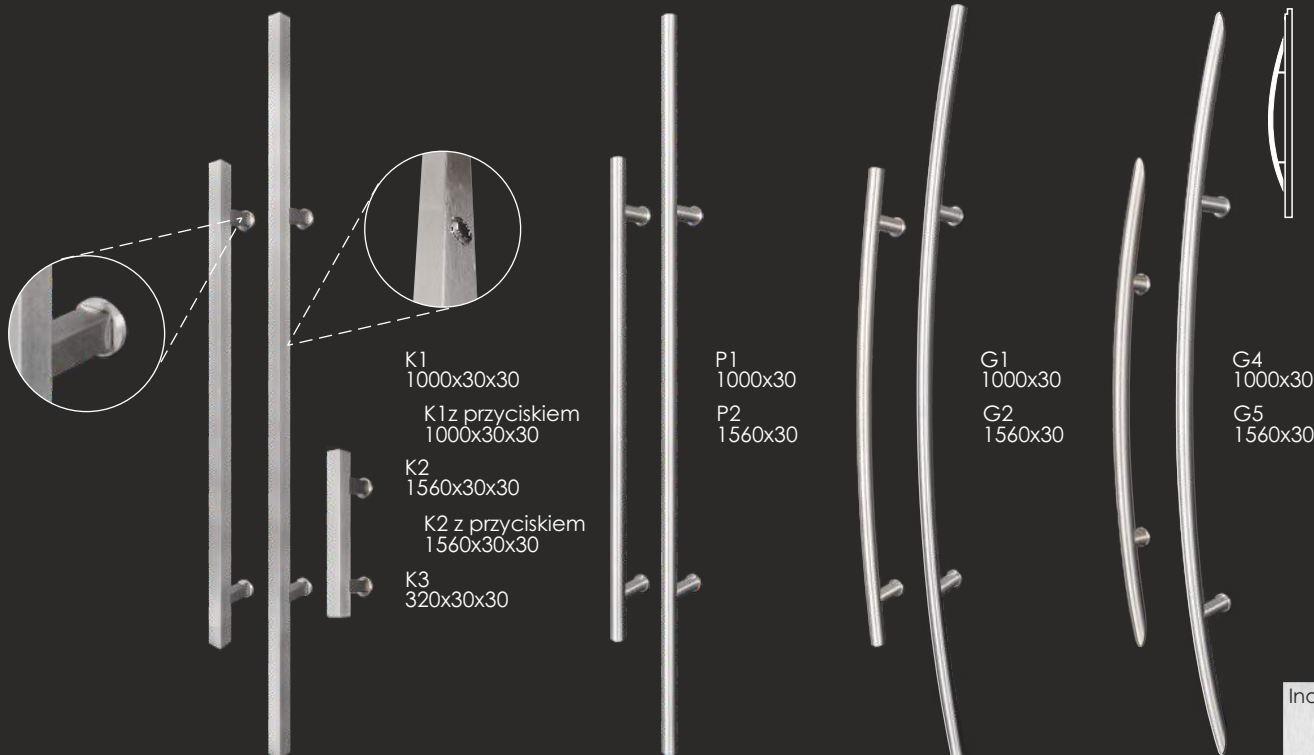

K1
1000x30x30
K1z przyciskiem
1000x30x30

K2
1560x30x30
K2z przyciskiem
1560x30x30

K3
320x30x30

P1
1000x30
P2
1560x30

G1
1000x30
G2
1560x30

G4
1000x30
G5
1560x30

Inox

UWAGA:

Łączenie między pochwytem a skrzydłem wyłącznie okrągłe

POCHWYT OKRĄGŁY

POCHWYT KWADRATOWY

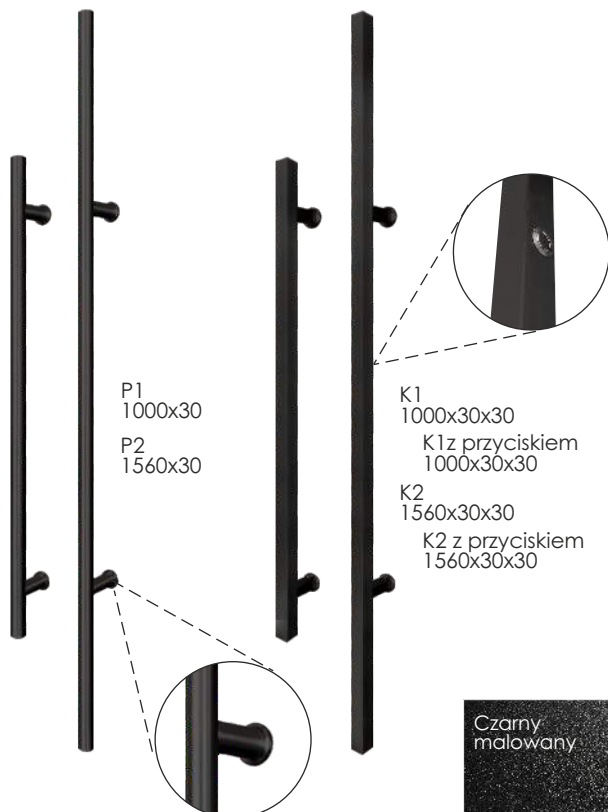

P1
1000x30
P2
1560x30

K1
1000x30x30
K1z przyciskiem
1000x30x30
K2
1560x30x30
K2z przyciskiem
1560x30x30

Czarny malowany

UWAGA:

Łączenie między pochwytem a skrzydłem wyłącznie okrągłe

POCHWYT OKRĄGŁY

POCHWYT KWADRATOWY



D1
1000x30
D2
1560x30

K6
1000x30x30
K7
1560x30x30

bez widocznych mocowań od strony wewnętrznej skrzydła

Czarny malowany

UWAGA: Pochwyty K6 i K7 nie występują we wzorze 24 oraz w pochwytych z przyciskiem i dwustronnym. Dostępne wyłącznie z klamką LAMBDA. Łączenie między pochwytem a skrzydłem wyłącznie okrągłe - dotyczy pochwyty D1 i D2.

Pochwyty z przyciskiem dostępne wyłącznie z ościeżnicą ALU/90,PASSIVE/90, PASSIVE/75, ALU/75, DS/75 w modelu Supertherm, 75 Passive i 75 Plus dopłata str. 83 tabela nr 3

Pochwyty dwustronne nie występują w pochwytych z przyciskiem dopłata str. 83 tabela nr 3

Brak możliwości zastosowania pochwytych w drzwiach: Akustycznych, 54 Standard, EI 30, RC2, RC3, 1, 1s, 2, 2s, 5, 5s, 5ds, 6, 6s, 7, 7s2, 7s4, 7s6, 10s2, Perfekt 9, PERFECT 17-1.

NOWOŚĆ: Możliwość wykonania pochwytych montowanych pionowo bez widocznych mocowań od strony wewnętrznej dotyczy wzorów: Loft, Glass, Glass View, płaskich, 11s, 13s, 14s, 13-25.

Pochwyty bez widocznych mocowań występują w pochwytych pionowych, jednostronnych bez przycisku. Dopłata do pochwyty dwustronnego wg cennika str. 86 tabela nr 6 81

Pochwyty jednostronne montowane poziomo

POCHWYT KWADRATOWY K4
650x30



POCHWYT PROSTY P3
650x30



POCHWYT GIĘTY G3
650x30



Pochwyty jednostronne stylizowane

STYLIZOWANY S1
480x340



STYLIZOWANY S2
520x220

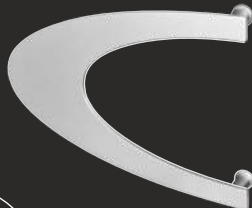

STYLIZOWANY S3
520x110

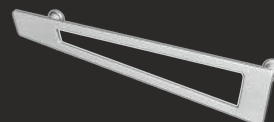

STYLIZOWANY S4
520x70

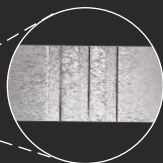

STYLIZOWANY S5
520x70



Aluminium
szczołkowane

STYLIZOWANY S1
480x340



STYLIZOWANY S2
520x220



STYLIZOWANY S3
520x110



STYLIZOWANY S4
520x70

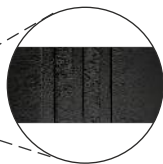

STYLIZOWANY S5
520x70



Czarny
malowany

KLAMKI DO POCHWYTÓW

GAMA
JEDNOSTRONNA
z zabezpieczeniem
antywzwierceniowym

kolor:
inox-aluminium anodowane,
czarna malowana



rozstaw
72, 92

GAMA
JEDNOSTRONNA
zawarta w cenie
pochwyty jednostronnego

kolor:
inox-aluminium anodowane,
czarna malowana



rozstaw
72, 92

LAMBDA
JEDNOSTRONNA
zawarta w cenie
pochwyty stylizowanego,
K6, K7, D1, D2

kolor:
inox-aluminium anodowane,
czarna malowana



rozstaw
72, 92

SZYLDY BEZKLAMKOWE
LAMBDA*
zawarta w cenie
pochwyty dwustronnego

kolor:
inox-aluminium anodowane,
czarna malowana



rozstaw
72, 92

W naszej ofercie znajdują Państwo klamki oraz pochwyt drzwiowe naszej produkcji. Klamki wykonane są z wysokiej jakości aluminium natomiast pochwyt z najwyższej jakości stali nierdzewnej (inox) oraz aluminium co gwarantuje wysoką trwałość i odporność na warunki atmosferyczne.

Pochwyty montowane są pod kątem prostym (90°) w stosunku do skrzydła. Wymiary podane są w mm, wysokość x szerokość lub \varnothing

UWAGA

Pochwyty dwustronne nie posiadają klamki i nie występują w pochwytach stylizowanych oraz z przyciskiem.

Należy pamiętać, że nie wszystkie pochwyt i klamki dostępne są dla wszystkich wzorów.

Ze względu na warunki druku pochwyt i klamki nie są pokazane w rzeczywistych rozmiarach, mogą wystąpić różnice kolorów i struktury pomiędzy zdjęciami a oryginalnymi produktami.

Po wewnętrznej stronie skrzydła mocowania pochwytu mogą być niewidoczne dzięki czemu poprawiają w znacznym stopniu estetykę drzwi. Jest to opcja za dopłatą i nie dotyczy pochwytów stylizowanych.

Pochwyty z przyciskiem dostępne jest wyłącznie na ościeżnicy ALU/90, PASSIVE/75 oraz ALU/75, DS/75



DOPLĄTY DO POCHWYTÓW JEDNOSTRONNYCH I KLAMEK



Tabela nr 3

Dopłata do wyposażenia podstawowego

Pochwyłt inox z klamką Gama bez zab. inox	90 Supertherm	75 Passive	75 Plus	54 Plus	dopłata do pochwyłtu dwustronnego
Pochwyłt K1 inox 1000 mm	710 zł	680 zł	680 zł	690 zł	+250 zł
Pochwyłt K1 inox z przyciskiem 1000mm	960zł	930 zł z ościeżnicą PASSIVE/75, ALU/75, DS/75	930 zł z ościeżnicą PASSIVE/75, ALU/75, DS/75	—	—
Pochwyłt K2 inox 1560 mm	790zł	760 zł	760 zł	770 zł	+250 zł
Pochwyłt K2 inox z przyciskiem 1560mm	1040 zł	1010 zł z ościeżnicą PASSIVE/75, ALU/75, DS/75	1010 zł z ościeżnicą PASSIVE/75, ALU/75, DS/75	—	—
Pochwyłt K3 inox 320 mm	505 zł	475 zł	475 zł	485 zł	+250 zł
Pochwyłt K4 inox 650 mm	590 zł	560 zł	560 zł	570 zł	+250 zł
Pochwyłt P1 inox 1000 mm	710 zł	680 zł	680 zł	690 zł	+250 zł
Pochwyłt P2 inox 1560 mm	790 zł	760 zł	760 zł	770 zł	+250 zł
Pochwyłt P3 inox 650 mm	590 zł	560 zł	560 zł	570 zł	+250 zł
Pochwyłt G1 inox 1000 mm	740 zł	710 zł	710 zł	720 zł	+250 zł
Pochwyłt G2 inox 1560 mm	820 zł	790 zł	790 zł	800 zł	+250 zł
Pochwyłt G3 inox 650 mm	640 zł	610 zł	610 zł	620 zł	+250 zł
Pochwyłt G4 inox 1000 mm	740 zł	710 zł	710 zł	720 zł	+250 zł
Pochwyłt G5 inox 1560 mm	820 zł	790 zł	790 zł	800 zł	+250 zł
Pochwyłt czarny z klamką Gama bez zab. czarną					
Pochwyłt K1 czarny 1000 mm	830 zł	800 zł	800 zł	810 zł	+250 zł
Pochwyłt K1 czarny z przyciskiem 1000 mm	1080 zł	1050 zł z ościeżnicą PASSIVE/75, ALU/75, DS/75	1050 zł z ościeżnicą PASSIVE/75, ALU/75, DS/75	—	—
Pochwyłt K2 czarny 1560 mm	960 zł	930 zł	930 zł	940 zł	+250 zł
Pochwyłt K2 czarny z przyciskiem 1560 mm	1180 zł	1150 zł z ościeżnicą PASSIVE/75, ALU/75, DS/75	1150 zł z ościeżnicą PASSIVE/75, ALU/75, DS/75	—	—
Pochwyłt P1 czarny 1000 mm	830 zł	800 zł	800 zł	810 zł	+250 zł
Pochwyłt P2 czarny 1560 mm	930 zł	900 zł	900 zł	910 zł	+250 zł
Pochwyłt czarny z klamką Lambda czarną					
Pochwyłt K6 czarny 1000 mm	715 zł	685 zł	685 zł	695 zł	—
Pochwyłt K7 czarny 1560 mm	785 zł	755 zł	755 zł	765 zł	—
Pochwyłt dekorowany (czarny ze stalą nierdzewną inox) z klamką Lambda inox					
Pochwyłt D1 1000 mm	810 zł	780 zł	780 zł	790 zł	+250 zł
Pochwyłt D2 1560 mm	890 zł	860 zł	860 zł	870 zł	+250 zł
Pochwyłt stylizowany aluminium szczotkowane z klamką Lambda inox					
Pochwyłt S1 inox 480x340 mm	810 zł	780 zł	780 zł	790 zł	—
Pochwyłt S2 inox 520x220 mm	810 zł	780 zł	780 zł	790 zł	—
Pochwyłt S3 inox 520x110 mm	710 zł	680 zł	680 zł	690 zł	—
Pochwyłt S4 inox 520x70 mm	710 zł	680 zł	680 zł	690 zł	—
Pochwyłt S5 inox 520x70 mm	710 zł	680 zł	680 zł	690 zł	—
Pochwyłt stylizowany aluminium szczotkowane czarny z klamką Lambda czarną					
Pochwyłt S1 czarny 480x340 mm	830 zł	800 zł	800 zł	810 zł	—
Pochwyłt S2 czarny 520x220 mm	830 zł	800 zł	800 zł	810 zł	—
Pochwyłt S3 czarny 520x110 mm	730 zł	700 zł	700 zł	710 zł	—
Pochwyłt S4 czarny 520x70 mm	730 zł	700 zł	700 zł	710 zł	—
Pochwyłt S5 czarny 520x70 mm	730 zł	700 zł	700 zł	710 zł	—
Klamka					
Dopłata przy zmianie wyposażenia podstawowego					
Gama do pochwyłtu z zabezpieczeniem inox	30 zł	30 zł	30 zł	30 zł	—
Gama do pochwyłtu z zabezpieczeniem czarna	60 zł	60 zł	60 zł	60 zł	—
Gama do pochwyłtu bez zabezpieczenia inox	●	●	●	●	—
Gama do pochwyłtu bez zabezpieczenia czarna	●	●	●	●	—
Lambda do pochwyłtu bez zabezpieczenia inox	70 zł	70 zł	70 zł	70 zł	—
Lambda do pochwyłtu bez zabezpieczenia czarna	90 zł	90 zł	90 zł	90 zł	—

Podane ceny są cenami netto (+8% lub 23% VAT)

● - w standardowym wyposażeniu

<p>Ościeżnica drewniano-aluminiowa PASSIVE/90 PASSIVE/75</p> <p>1</p>	<p>Ościeżnica aluminiowa ALU/75 ALU/54</p> <p>2</p>	<p>Ościeżnica drewniano-stalowa DS/75 DS/54</p> <p>3</p>	<p>Ościeżnica drewniano-stalowa DS„L”/75 DS”L”/54-brak w rozmiarze „N”</p> <p>4</p>
<p>Ościeżnica stalowa z przekładką NT/75 NT/54 NT/54 AKU Elementy drewniane w narożach wzmacniające ościeżnicę</p> <p>5</p>	<p>Próg WPC PASSIVE/75</p> <p>do ościeżnicy: PASSIVE/75 NT/75</p> <p>4P</p> <p>6</p>	<p>Próg aluminiowy ALU/75 ALU/54</p> <p>4P</p> <p>7</p>	<p>Próg aluminiowy</p> <p>ALU 75/PASSIVE ALU NT/75 ALU DS/75</p> <p>3P</p> <p>4P</p> <p>8</p>
<p>Próg aluminiowy</p> <p>ALU S15/54 ALU NT/54 ALU DS/54</p> <p>3P</p> <p>9</p>	<p>Poszerzenie podprogowe XPS</p> <ul style="list-style-type: none"> wysokość 60-100mm <p>10</p> <p>Cena za mb Wysokość co 20 mm</p>	<p>Poszerzenie podprogowe XPS</p> <ul style="list-style-type: none"> wysokość 120-200mm <p>11</p> <p>Cena za mb Wysokość co 20 mm</p>	<p>Poszerzenie podprogowe XPS</p> <ul style="list-style-type: none"> wysokość 220-300mm <p>12</p> <p>Cena za mb Wysokość co 20 mm</p>
<p>Poszerzenie podprogowe PVC 61,82 do progów aluminiowych wysokość 15mm</p> <p>13</p> <p>Cena za mb</p>	<p>Poszerzenie podprogowe PVC 61 do progów: ALU/54, ALU DS/54, ALU NT/54 ALU S15/54 wysokość 35mm</p> <ul style="list-style-type: none"> bez wzmocnienia (1) ze stalowym wzmocnieniem (2) <p>14</p> <p>Cena za mb</p>	<p>Poszerzenie podprogowe PVC 61 do progów: ALU/54, ALU DS/54, ALU NT/54 ALU S15/54 wysokość 60 mm</p> <ul style="list-style-type: none"> bez wzmocnienia (1) ze stalowym wzmocnieniem (2) <p>15</p> <p>Cena za mb</p>	<p>Poszerzenie podprogowe PVC 82 do progów aluminiowych wysokość 30 mm</p> <ul style="list-style-type: none"> bez wzmocnienia (1) ze stalowym wzmocnieniem (2) <p>16</p> <p>Cena za mb</p>
<p>Poszerzenie podprogowe PVC 82 do progów aluminiowych wysokość 100 mm</p> <ul style="list-style-type: none"> bez wzmocnienia (1) ze stalowym wzmocnieniem (2) <p>17</p> <p>Cena za mb</p>	<p>Poszerzenie aluminiowe boczne górne kolory podstawowe do ościeżnicy ALU/54</p> <ul style="list-style-type: none"> wysokość 35 mm (1) wysokość 50 mm (2) <p>18</p> <p>Cena za mb</p>	<p>Poszerzenie aluminiowe boczne górne kolory podstawowe do ościeżnicy ALU/90, ALU/75 wysokość 50 mm</p> <p>19</p> <p>Cena za mb</p>	<p>Poszerzenie aluminiowe boczne górne kolory dodatkowe do ościeżnicy ALU/54</p> <ul style="list-style-type: none"> wysokość 35 mm (1) wysokość 50 mm (2) <p>20</p> <p>Cena za mb</p>
<p>Poszerzenie aluminiowe boczne górne kolory dodatkowe do ościeżnicy ALU/90, ALU/75 wysokość 50 mm</p> <p>21</p> <p>Cena za mb</p>	<p>Wypełnienie ościeżnicy wkładem XPS dotyczy ościeżnic fabrycznie złożonych:</p> <ul style="list-style-type: none"> NT/54 NT/75 S15/54 S15/75 <p>22</p>		

Tabela nr 4

Dopłata do wyposażenia podstawowego

	90 Supertherm	75 Passive	75 Plus	54 Plus	54 Standard	54 Akustyczne	54 P.Poż
1 Ościeżnica PASSIVE/75, PASSIVE/90	60 zł	718 zł	858 zł	—	—	—	—
2 Ościeżnica ALU/75, ALU/54	—	718 zł	858 zł	778 zł	—	—	—
3 Ościeżnica DS/75, DS/54	—	250 zł	390 zł	470 zł	—	—	—
4 Ościeżnica DS„L”/75, DS”L”/75 N, DS”L”/54	—	350 zł	490 zł	570 zł	—	—	—
5 Ościeżnica NT/75, NT/54, NT/54AKU	—	0	140 zł	220 zł	—	220 zł	—
6 Próg WPC PASSIVE/75	—	15 zł	15 zł	—	—	—	—
7 Próg ALU/75, ALU/54	—	0	0	0	0	—	—
8 Próg ALU 75/PASSIVE, ALU NT/75 ALU DS/75	—	0	0	—	—	—	—
9 Próg ALU S15/54, ALU NT/54 ALU DS/54	—	—	—	25 zł	—	25 zł	—
10 Poszerzenie podprogowe XPS 60-100	135 zł	135 zł	135 zł	135 zł	135 zł	135 zł	—
11 Poszerzenie podprogowe XPS 120-200	200 zł	200 zł	200 zł	200 zł	200 zł	200 zł	—
12 Poszerzenie podprogowe XPS 220-300	285 zł	285 zł	285 zł	285 zł	285 zł	285 zł	—
13 Poszerzenie podprogowe PVC 15 mm	60 zł	60 zł	60 zł	60 zł	60 zł	—	—
14 Poszerzenie podprogowe PVC 35 mm	—	—	—	80 zł(1) 90 zł(2)	80 zł(1) 90 zł(2)	—	—
15 Poszerzenie podprogowe PVC 60 mm	—	—	—	120 zł(1) 140 zł(2)	120 zł(1) 140 zł(2)	—	—
16 Poszerzenie podprogowe PVC 30 mm	85 zł(1) 95 zł(2)	85 zł(1) 95 zł(2)	85 zł(1) 95 zł(2)	85 zł(1) 95 zł(2)	85 zł(1) 95 zł(2)	—	—
17 Poszerzenie podprogowe PVC100 mm	160 zł(1) 170 zł(2)	160 zł(1) 170 zł(2)	160 zł(1) 170 zł(2)	160 zł(1) 170 zł(2)	160 zł(1) 170 zł(2)	—	—
18 Poszerzenie aluminiowe boczne górne ALU/54 kolory podstawowe	—	—	—	170 zł(1) 220 zł(2)	—	—	—
19 Poszerzenie aluminiowe boczne górne ALU/75 kolory podstawowe	300 zł	300 zł	300 zł	—	—	—	—
20 Poszerzenie aluminiowe boczne górne ALU/54 kolory dodatkowe	—	—	—	200 zł(1) 250 zł(2)	—	—	—
21 Poszerzenie aluminiowe boczne górne ALU/75 kolory dodatkowe	325 zł	325 zł	325 zł	—	—	—	—
22 Wypełnienie ościeżnicy wkładem XPS	—	60 zł	60 zł	60 zł	60 zł	—	—

AKCESORIA ZA DOPŁATĄ

<p>1 Wizjer 3.2 LCD pamięć wewnętrzna 50 zdjęć</p> 	<p>2 Wizjer panoramiczny Panorama 200 stopni</p> <p>kolor: stal nierdzewna mosiądz czarny</p> 	<p>3 Wizjer szerokokątny</p> <p>kolor: złoty srebrny</p> 	<p>4 Wizjer szerokokątny</p> <p>kolor: czarny</p> 
<p>5 Samozamykacz ukryty DORMA listwowy do ościeżnicy PASSIVE i ALU</p> <ul style="list-style-type: none"> • bez blokady ramienia (1) • z blokadą ramienia (2) 	<p>6 Samozamykacz ukryty KMT listwowy do ościeżnicy ALU, DS</p> <ul style="list-style-type: none"> • z blokadą ramienia 	<p>7 Samozamykacz nawierzchniowy bez blokady ramienia Dorma Wymagane wzmocnienie pod samozamykacz</p> <p>kolor srebrny</p> 	<p>8 Samozamykacz nawierzchniowy bez blokady ramienia Dorma z elementem mocującym ramię Wymagane wzmocnienie pod samozamykacz kolor srebrny</p> 
<p>9 Samozamykacz nawierzchniowy z blokadą ramienia Dorma Wymagane wzmocnienie pod samozamykacz</p> <p>kolor srebrny</p> 	<p>10 Samozamykacz nawierzchniowy z blokadą ramienia Dorma z elementem mocującym ramię Wymagane wzmocnienie pod samozamykacz kolor srebrny</p> 	<p>11 Wzmocnienie pod samozamykacz (wysokość 110 mm) wymagane przy zakupie samozamykacza nawierzchniowego</p> <p>Nie dotyczy wzorów Perfekt 8, 8-1, 9, 9A, 9B, 18-2, Glass: 1A, 2B, 3B, Glass View: 2B, 3B</p> 	<p>12 Elektrozaczep 12V Do prawidłowego działania elektrozaczepu należy zastosować zasilacz</p> <ul style="list-style-type: none"> • drzwi jednoskrzydłowe (1) • drzwi dwuskrzydłowe (2) 
<p>13 Odbojnik Ø 60 mm, wysokość 50 mm</p> <p>kolor: inox czarny</p>  <p>ze śrubą mocującą do podłoża</p>	<p>14 Zasilacz do podłączenia pochwyty z przyciskiem lub elektrozaczepu 12 V</p> 	<p>15 Kontaktron</p> <p>kolor: czarny</p> 	<p>16 Listwa odbojnikowa INOX wysokość 150mm</p> <ul style="list-style-type: none"> • jednoskrzydłowe (1) • dwuskrzydłowe, z dostawką (2) <p>Nie dotyczy wzoru z ramką, aplikacją lub szybką na całą wysokość skrzydła. Możliwość skrótu max 50 mm</p> 
<p>17 Czytnik biometryczny Ekey (linii papilarnych) Zestaw zawiera: • czytnik linii papilarnych w skrzydle • zamek GU SECURITY AUTOMATIC</p> <p>Możliwość otwierania za pomocą: • skanu palca • aplikacji mobilnej • w zasięgu Bluetooth</p> 	<p>18 Tabliczka z numerem domu stal nierdzewna</p> <p>wymiary: 15x15 cm 15x22 cm 15x30 cm</p> 	<p>19 Profesjonalny preparat do czyszczenia i konserwacji stali nierdzewnej</p> <ul style="list-style-type: none"> • środek do czyszczenia poj.50 ml • środek do konserwacji poj.150 ml 	<p>20 Okapnik do drzwi zewnętrznych jednoskrzydłowych otwieranych do wewnątrz</p> <p>rozmiar: 80 90 100</p> 
<p>21 Listwa dolna maskująca (dotyczy skrótu skrzydła we własnym zakresie)</p> 	<p>22 Czwarta przylga</p> <p>Nie dotyczy głębokiego tłoczenia, skrótu, wzorów Perfekt oraz rozmiaru „N”</p> 	<p>23 Uszczelka opadająca</p> 	

Tabela nr 5

akcesoria	drzwi	Dopłata do wyposażenia podstawowego						
		90 Supertherm	75 Passive	75 Plus	54 Plus	54 Standard	54 Akustyczne	54 P.Poż
1	Wizjer LCD	500 zł	500 zł	500 zł	500 zł	500 zł	500 zł	—
2	Wizjer panoramiczny	130 zł	100 zł	100 zł	100 zł	100 zł	100 zł	—
3	Wizjer szerokokątny złoty,srebrny	—	35 zł	35 zł	35 zł	35 zł	35 zł	40 zł
4	Wizjer szerokokątny czarny	—	80 zł	80 zł	45 zł	45 zł	45 zł	—
5	Samozamykacz ukryty DORMA listwowy	1150 zł(1) 1350 zł(2)	1150 zł(1) 1350 zł(2)	—	—	—	—	—
6	Samozamykacz ukryty KMT listwowy	—	—	600 zł	—	—	—	—
7	Samozamykacz nawierzchniowy bez blokady ramienia	—	350 zł	350 zł	350 zł	350 zł	350 zł	350 zł
8	Samozamykacz nawierzchniowy bez blokady ramienia z elementem	—	400 zł	400 zł	400 zł	400 zł	400 zł	400 zł
9	Samozamykacz z blokadą ramienia	—	500 zł	500 zł	500 zł	500 zł	500 zł	500 zł
10	Samozamykacz nawierzchniowy z blokadą ramienia z elementem	—	550 zł	550 zł	550 zł	550 zł	550 zł	550 zł
11	Wzmocnienie pod samozamykacz	—	90 zł	90 zł	90 zł	90 zł	90 zł	●
12	Elektrozaczep	240 zł(1)	240 zł(1)	240 zł(1) 280 zł(2)	240 zł(1) 280 zł(2)	—	—	—
13	Odbojnik	90 zł	90 zł	90 zł	90 zł	90 zł	90 zł	90 zł
14	Zasilacz	130 zł	130 zł	130 zł	130 zł	130 zł	—	—
15	Kontaktron	120 zł	120 zł	120 zł	120 zł	120 zł	—	—
16	Listwa odbojnikowa	110 zł(1)	110 zł(1) 210 zł(2)	110 zł(1) 210 zł(2)	110 zł(1) 210 zł(2)	110 zł(1)	—	—
17	Czytnik biometryczny	4250 zł	—	—	—	—	—	—
18	Tabliczka z numerem domu	70 zł	70 zł	70 zł	70 zł	70 zł	—	—
19	Profesjonalny preparat	60 zł	60 zł	60 zł	60 zł	60 zł	60 zł	60 zł
20	Okapnik	—	49 zł	49 zł	49 zł	49 zł	—	—
21	Listwa dolna maskująca	30 zł	30 zł	30 zł	30 zł	30 zł	—	—
22	Czwarta przylga	●	○	○	—	—	—	—
23	Uszczelka opadająca	●	100 zł	100 zł	—	—	—	—

















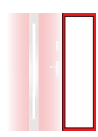

<p>Skrócenie drzwi jednoskrzydłowych max 130mm</p> <p>54 Akustyczne - tylko fabryczny skrót</p> <p>1 Nie dotyczy wzoru: Glass 1,2,2A,2B,3,3a,3B Perfekt 8,8-1,9,9A,9B,18-1,18-2 dostawki_d12,d25,d16, czwartej przylgi</p> 	<p>Skrócenie drzwi</p> <ul style="list-style-type: none"> • dwuskrzydłowych max 100 mm (1) • z dostawkami max 130mm (2) 	<p>Dwukolor</p> <ul style="list-style-type: none"> • skrzydło (1) • skrzydło i ościeznica (2) <p>3 Nie dotyczy ościeżnic: 10/54 11/54, 15/54, S15/54, S15/75</p> 	<p>Dwukolor</p> <ul style="list-style-type: none"> • naświetle (1) • poszerzenie aluminiowe (2) 	
<p>Niestandardowy wymiar naświetla</p> <p>430 mm</p> <p>280 mm</p> <p>5</p>	<p>Wzmocnienie otworu na rygle zamka i regulację</p> <p>6 Dotyczy wyłącznie ościeżnic stalowych</p> 	<p>Nietypowa wysokość drzwi</p> <p>2125-2375 mm</p> <p>7 Dotyczy drzwi 75 PASSIVE z ościeżnicą ALU/75</p> 	<p>Pochwyt dwustronny z szyldami bezklamkowymi LAMBDA</p> <p>8 Nie występuje w pochwytach K6, K7, z przyciskiem oraz w pochwytach stylizowanych</p> 	
<p>Pochwyt bez widocznych mocowań (od strony wewnętrznej)</p> <p>dotyczy pochwyty pionowych, jednostronnych bez przycisku</p> <p>9 W pochwyty K6 i K7 bez dopłaty</p> 	<p>Zamek listwowy hakowy</p> <p>10</p> 	<p>RAL - Gama Color Naświetle panel pełny</p> <p>11</p> 	<p>RAL - Gama Color Naświetle przeszklone</p> <p>12</p> 	
<p>RAL - Gama Color drzwi jednoskrzydłowe (cena z ościeżnicą ALU/75, ALU/54)</p> <p>13</p> 	<p>RAL - Gama Color drzwi dwuskrzydłowe (cena z ościeżnicą ALU/75, ALU/54)</p> <p>14 Dopłata dotyczy wyceny drzwi na ościeżnicy ALU</p> 	<p>RAL - Gama Color Poszerzenie aluminiowe boczne i górne</p> <ul style="list-style-type: none"> • ALU/54 wysokość: 35 mm, 50 mm • ALU/90, ALU/75 wysokość: 50 mm <p>15</p> 	<p>Czarne ramki międzyszybowe</p> <p>ramki bez dopłaty:</p> <ul style="list-style-type: none"> • we wzorach: Perfekt i Glass View, Loft • w szybie grafit barwiona <p>16 Nie dotyczy drzwi z ramką laminowaną</p> 	
<p>Szyby</p> <ul style="list-style-type: none"> • lustro weneckie (1) • antywłamaniowa P4 (1) • grafit barwiona (1) • Loft A, Loft B w naświetlu (1) • lustro weneckie we wzorze Perfekt (2) • lustro weneckie P4 (2) • Loft A, Loft B P4 w naświetlu (2) <p>17</p> 	<p>Dopłata do klasy antywłamaniowej</p> <ul style="list-style-type: none"> • RC2 (1) (zawiera: wkładki kl. C, kłamek Gama z zabezpieczeniem w kolorze złotym lub srebrnym oraz w PLUS75 dopłatę do ościeżnicy NT/75) • panel stalowy w RC3 (2) <p>18</p>	<p>Szerokość skrzydła „100”</p> <p>1000 mm</p> <p>19</p> 	<p>Ryfla</p> <p>20 dotyczy wzoru płaskiego</p> 	
<p>Głębokie tłoczenie</p> <p>wyłącznie rozmiar „90” występuje w kolorach: Podstawowych</p> <p>21 Nie występuje: z czwartą przylgą</p> 				

Tabela nr 6

Dopłata do wyposażenia podstawowego

pozostałe / drzwi	90 Supertherm	75 Passive	75 Plus	54 Plus	54 Standard	54 Akustyczne	54 P.Poż
1 Skrócenie drzwi jednoskrzydłowych	—	215 zł	215 zł	150 zł	150 zł	150 zł	150 zł
2 Skrócenie drzwi z dostawkami dwuskrzydłowych	—	450 zł (2)	350 zł (1) 450 zł (2)	350 zł (1) 450 zł (2)	—	—	—
3 Dwukolor skrzydło, ościeznica	200 zł (1) 600 zł (2)	200 zł (1) 600 zł (2)	200 zł (1) 600 zł (2)	200 zł (1) 600 zł (2)	200 zł (1) 600 zł (2)	200 zł (1) 600 zł (2)	—
4 Dwukolor naświetle poszerzenie aluminiowe	170 zł (1) 70 zł (2)	170 zł (1) 70 zł (2)	170 zł (1) 70 zł (2)	170 zł (1) 70 zł (2)	—	—	—
5 Niestandardowy wymiar naświetla	100 zł	100 zł	100 zł	100 zł	—	—	—
6 Wzmocnienie otworu na rygle	—	80 zł	80 zł	80 zł	80 zł	80 zł	80 zł
7 Nietypowa wysokość drzwi	—	1000 zł	—	—	—	—	—
8 Pochwyt dwustronny	250 zł	250 zł	250 zł	250 zł	—	—	—
9 Pochwyt bez widocznych mocowań	30 zł	30 zł	30 zł	30 zł	—	—	—
10 Zamek listwowy hakowy	—	●	160 zł	120 zł	—	—	—
11 RAL - Gama Color naświetle panel pełny	—	—	620 zł	520 zł	—	—	—
12 RAL - Gama Color naświetle przeszklone	—	—	520 zł	420 zł	—	—	—
13 RAL - Gama Color drzwi jednoskrzydłowe	—	—	1878 zł	1458 zł	—	—	—
14 RAL - Gama Color drzwi dwuskrzydłowe	—	—	1360 zł	980 zł	—	—	—
15 RAL - Gama Color poszerzenia aluminiowe	—	—	200 zł	280 zł	—	—	—
16 Czarne ramki międzyszybowe	1 zł	1 zł	1 zł	1 zł	1 zł	—	—
17 Szyby	250 zł (1) 500 zł (2)	250 zł (1) 500 zł (2)	250 zł (1) 500 zł (2)	250 zł (1) 500 zł (2)	250 zł	—	—
18 Dopłata do klasy antywłamaniowej	317 zł (1)	366 zł (1)	666 zł (1)	295 zł (1) 200 zł (2)	—	295 zł (1)	295 zł (1)
19 Szerokość „100”	200 zł	200 zł	200 zł	200 zł	200 zł	—	—
20 Ryfla	30 zł	30 zł	30 zł	30 zł	30 zł	30 zł	30 zł
21 Głębokie tłoczenie „90”	—	30 zł	30 zł	30 zł	30 zł	—	—

DOSTĘPNE OŚCIEŻNICE

90 Supertherm

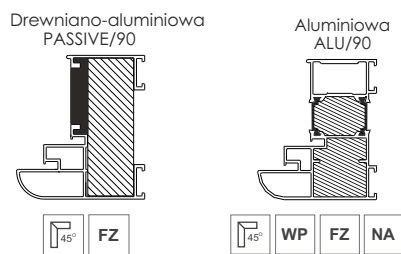

75 Passive

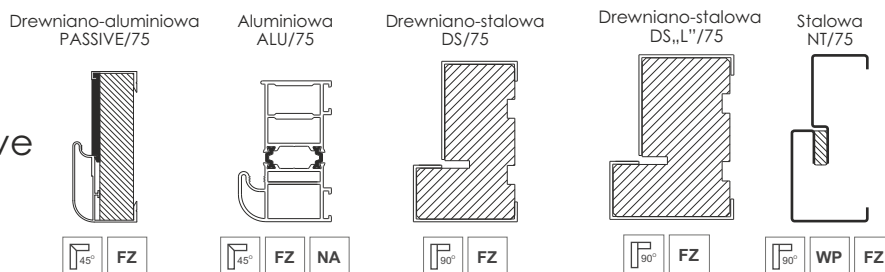

75 Plus

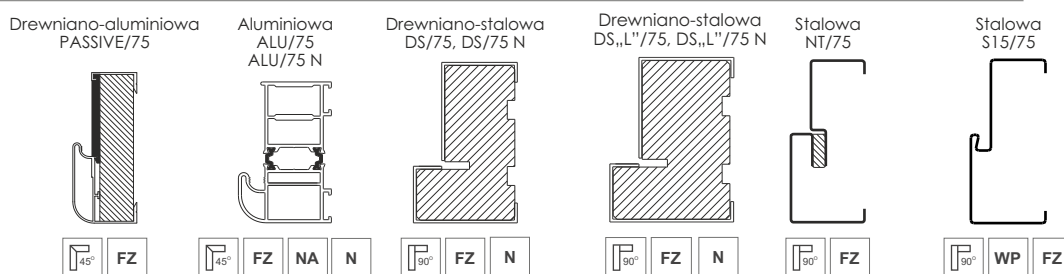

54 Plus

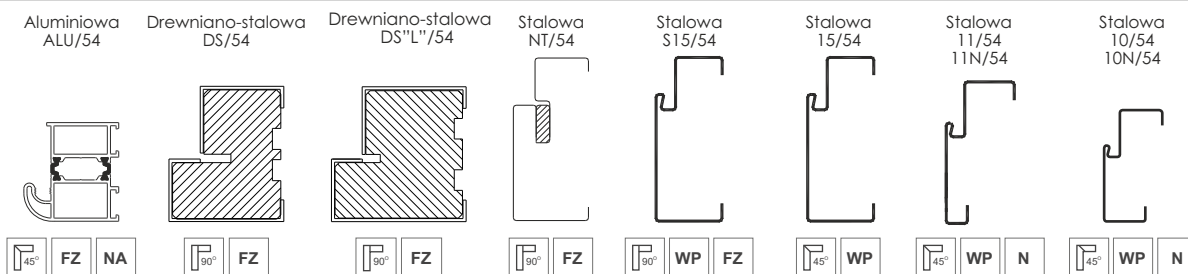

54 Akustyczne

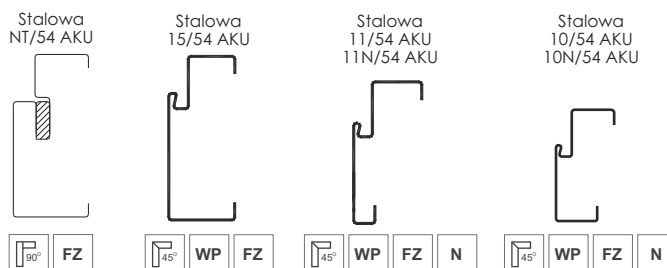

54 Standard

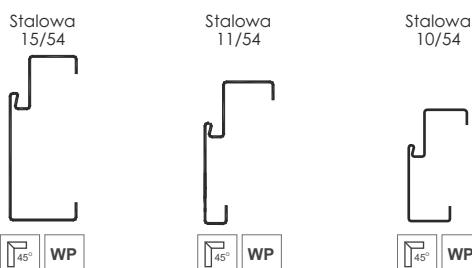

54 Przeciwpowozarowe

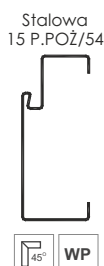

LEGENDA:

- Ościeżnica łączona pod kątem 90°
- Ościeżnica łączona pod kątem 45°
- WP** Wyposażenie podstawowe
- NA** Możliwość łączenia z nasświetlem
- N** Rozmiar **N**
- FZ** Możliwość dostarczania kompletu fabrycznie złożonego

Typ ościeżnicy

Progi zawarte w cenie

Progi za dopłatą

Ościeżnica drewniano-aluminiowa PASSIVE/90

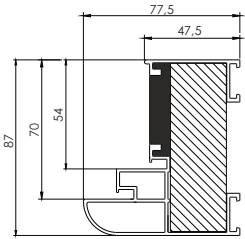

Próg aluminiowy ALU/90 PASSIVE cztero przylgowy **4P**

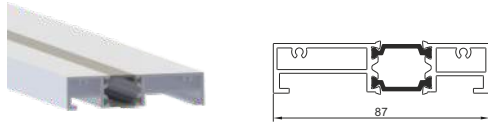

Ościeżnica aluminiowa ALU/90

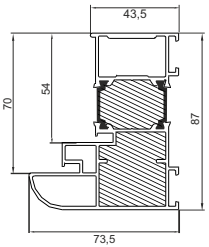

Próg aluminiowy ALU/90 cztero przylgowy **4P**

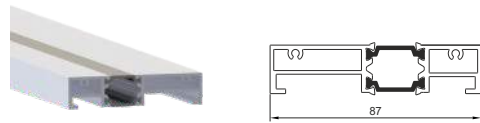

Ościeżnica drewniano-aluminiowa PASSIVE/75

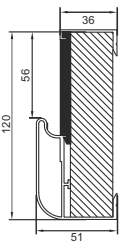

Próg aluminiowy ALU/75 PASSIVE trzy przylgowy **3P**

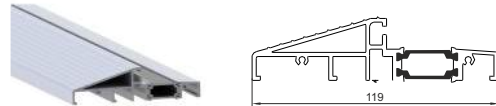

Próg aluminiowy ALU/75 PASSIVE cztero przylgowy **4P**



Świadectwo Ochronne
Urzędu Patentowego

Próg WPC PASSIVE/75 **3P**

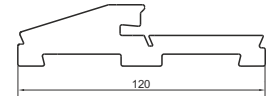

próg wykonany z kompozytu z nakładką ze stali nierdzewnej

Ościeżnica aluminiowa ALU/75

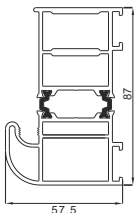

Próg aluminiowy ALU/75 trzy przylgowy **3P**
ALU/75 N

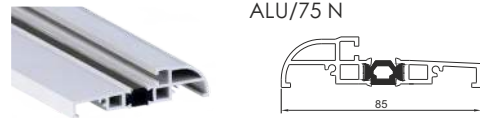

Próg aluminiowy ALU/75 cztero przylgowy **4P**



Ościeżnica drewniano-stalowa DS/75, DS/75 N

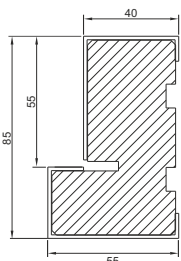

Ościeżnica drewniano-stalowa DS,"L"/75, DS"L"/75N

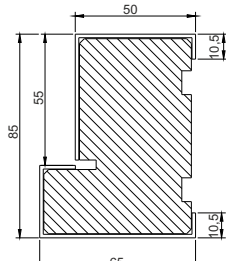

Progi zwarte w cenie

Próg aluminiowy ALU DS/75 trzy przylgowy **3P**
ALU DS/75 N,
ALU DS"L"/75, ALU DS"L"/75 N

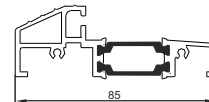

Próg aluminiowy ALU DS/75 cztero przylgowy **4P**

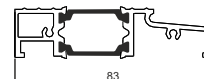

Progi za dopłatą

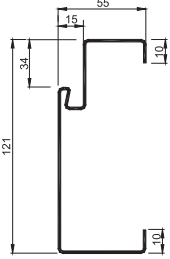
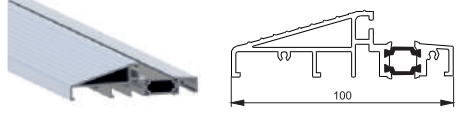
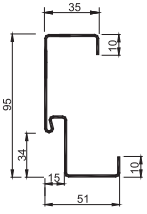
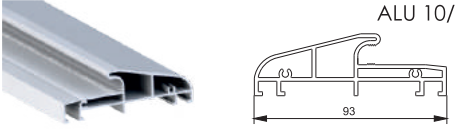
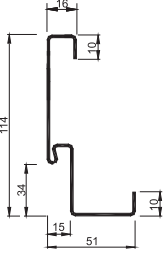
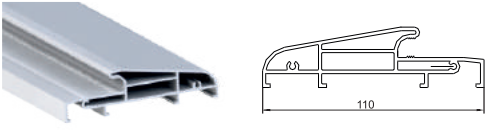
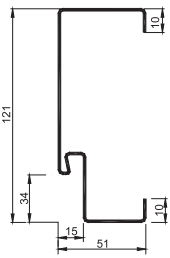
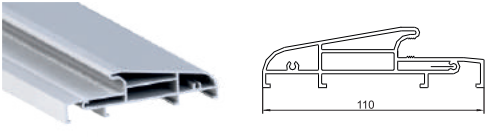
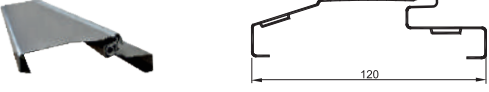

Typ ościeżnicy	Prógi zawarte w cenie		Prógi za dopłatą	
<p>Ościeżnica stalowa NT/75</p>	<p>Próg aluminiowy ALU NT/75 trzy przylgowy 3P</p> <p>Próg aluminiowy ALU NT/75 cztero przylgowy 4P</p>		<p>Próg WPC NT/75 3P</p> <p>próg wykonany z kompozytu z nakładką ze stali nierdzewnej</p>	
<p>Ościeżnica stalowa S15/75</p>	<p>Próg aluminiowy ALU S15/75 trzy przylgowy 3P</p> <p>Próg aluminiowy ALU S15/75 cztero przylgowy 4P</p>		<p>Próg WPC S15/75 3P</p> <p>próg wykonany z kompozytu z nakładką ze stali nierdzewnej</p>	
<p>Ościeżnica aluminiowa ALU/54</p>	<p>Próg aluminiowy ALU/54 trzy przylgowy 3P</p>		<p>_____</p>	
<p>Ościeżnica drewniano-stalowa DS/54</p>	<p>Ościeżnica drewniano-stalowa DS „L”/54</p>	<p>Prógi zawarte w cenie</p> <p>Próg aluminiowy ALU DS/54 3P</p>		<p>Prógi za dopłatą</p> <p>_____</p>
<p>Ościeżnica stalowa NT/54, NT/54 AKU</p>	<p>Próg aluminiowy ALU NT/54 trzy przylgowy 3P</p>		<p>_____</p>	

Typ ościeżnicy	Progi zawarte w cenie	Progi za dopłatą
<p>Ościeżnica stalowa S15/54</p> 	<p>Próg aluminiowy ALU S15/54 3P</p> 	<hr/>
<p>Ościeżnica stalowa 10/54, 10/54 AKU, 10/54 N</p> 	<p>Próg aluminiowy ALU 10/54 3P ALU 10/54 N</p> 	<hr/>
<p>Ościeżnica stalowa 11/54, 11/54 AKU, 11/54 N</p> 	<p>Próg aluminiowy ALU 11/54 3P ALU 11/54 N</p> 	<hr/>
<p>Ościeżnica stalowa 15/54, 15/54 AKU, 15 P.POŻ/54</p> 	<p>Próg aluminiowy ALU 15/54 3P <i>nie dotyczy ościeżnicy 15 P.POŻ/54</i></p>  <p>Próg stalowy 15 P.POŻ/54 3P <i>dotyczy ościeżnicy 15 P.POŻ/54</i></p> 	<hr/>

WYMIAROWANIE DRZWI

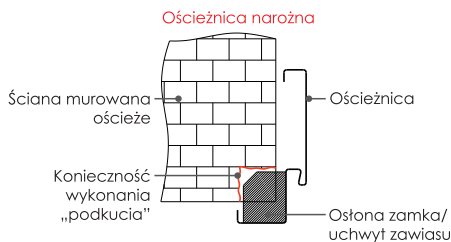

Wymiary otworów montażowych dla ościeżnic narożnych podane są dla wewnętrznych szerokość profili. W celu obsadzenia drzwi należy w miejscach zamków oraz zawiasów wykonać dodatkowe miejsca „podkuć” aby zmieścić ościeżnice w podanym wymiarze.

Drzwi trzy przylgowe 3P

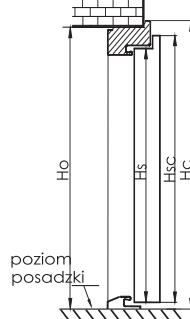

Drzwi cztero przylgowe 4P



TABELA WYMIARÓW



WYMIAROWANIE DRZWI JEDNOSKRZYDŁOWYCH

90 SUPER THERM

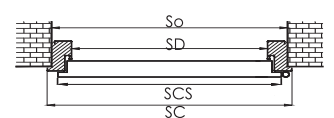
OŚCIEŻNICE SYMETRYCZNE	90			90		
	PASSIVE/90			ALU/90		
	„80”	„90”	„100”	„80”	„90”	„100”
Parametry						
Wysokość całkowita Hc	2093	2093	2093	2093	2093	2093
Szerokość w świetle Sd	804	904	1004	800	900	1000
Szerokość całkowita Sc	955	1055	1155	948	1048	1148
Zalecana wys. otworu Ho	luz montażowy ok. 15 mm			luz montażowy ok. 10 mm		
	2110	2110	2110	2110	2110	2110
Zalecana szer. otworu So	980	1080	1180	980	1080	1180

Skrzydła KMT 90, 75 mm	90			75 75			75 N	
Parametry	„80”	„90”	„100”	„80”	„90”	„100”	„80”N	„90”N
Wysokość w przyłdze Hs	2015	2015	2015	2010	2010	2010	2010	2010
Wysokość całkowita Hsc	2045	2045	2045	2025	2025	2025	2025	2025
Szerokość całkowita Scs	880	980	1080	848	948	1048	803	903
Wysokość całkowita Hsc z 4 przyłgą	2045	2045	2045	2040	2040	2040	—	—
Skrzydła KMT 54 mm	54 54			54 N			54 54	
Parametry	„80”	„90”	„100”	„80”N	„90”N	„80”	„90”	„80”N
Wysokość w przyłdze Hs	2010	2010	2010	2010	2010	2020	2020	2020
Wysokość całkowita Hsc	2025	2025	2025	2025	2025	2035	2035	2035
Szerokość całkowita Scs	848	948	1048	803	903	848	948	803

75 PASSIVE 75 PLUS

OŚCIEŻNICE SYMETRYCZNE	75 PLUS			75 75			75 PLUS			75 PLUS			75 PLUS			75 75 3P			75 PLUS			75 75 4P			75 75		
Parametry	S15/75			NT/75, DS/75			DS"L"/75			DS/75 N			DS"L"/75 N			ALU/75			ALU/75 N			ALU/75 I			PASSIVE		
	„80”	„90”	„100”	„80”	„90”	„100”	„80”	„90”	„100”	„80”	„90”	„80”	„90”	„80”	„90”	„100”	„80”	„90”	„80”	„90”	„80”	„90”	„100”	„80”	„90”	„100”	
Wysokość całkowita Hc	2080	2080	2080	2080	2080	2080	2090	2090	2090	2080	2080	2090	2090	!2075	!2075	!2075	2075	2075	2085	2085	2085	2075	2075	2075	2075	2075	2075
Szerokość w świetle Sd	800	900	1000	800	900	1000	800	900	1000	755	855	755	855	800	900	1000	755	855	800	900	1000	800	900	1000	800	900	1000
Szerokość całkowita Sc	910	1010	1110	910	1010	1110	930	1030	1130	865	965	885	985	917	1017	1117	872	972	917	1017	1117	903	1003	1103	903	1003	1103
Zalecana wys. otworu Ho	Na gotową posadzkę przewidziano luz montażowy 15 mm																					luz montażowy ok. 10 mm			luz montażowy 15 mm		
	2095	2095	2095	2095	2095	2095	2105	2105	2105	2095	2095	2105	2105	!2090	!2090	!2090	2090	2090	2100	2100	2100	2090	2090	2090	2090	2090	2090
Zalecana szer. otworu So	930	1030	1130	940	1040	1140	960	1060	1160	895	995	915	1015	940	1040	1140	902	1002	940	1040	1140	925	1025	1125	925	1025	1125

54 PLUS 54 AKUSTYCZNE 54 STANDARD

OŚCIEŻNICE NAROŻNE	54 54			54		54		54		54		54 54			54			
Parametry	11/54, 11C/54			11N/54		11/54 AKU		11/54N AKU		10/54 AKU		10/54N AKU		10/54, 10C/54			10N/54	
	„80”	„90”	„100”	„80”N	„90”N	„80”	„90”	„80”N	„90”N	„80”	„90”	„80”N	„90”N	„80”	„90”	„100”	„80”N	„90”N
Wysokość całkowita Hc	2075	2075	2075	2075	2075	2085	2085	2085	2085	2085	2085	2085	2085	2075	2075	2075	2075	2075
Szerokość w świetle Sd	800	900	1000	755	855	800	900	755	855	800	900	755	855	800	900	1000	755	855
Szerokość całkowita Sc	900	1000	1100	855	955	900	1000	855	955	900	1000	855	955	900	1000	1100	855	955
Zalecana wys. otworu Ho	Na gotową posadzkę przewidziano luz montażowy 10 mm																	
	2050	2050	2050	2050	2050	2060	2060	2060	2060	2080	2080	2080	2080	2070	2070	2070	2070	2070
Zalecana szer. otworu So	850	950	1050	805	905	850	950	805	905	880	980	835	935	880	980	1080	835	935

54 PLUS 54 AKUSTYCZNE 54 STANDARD 54 PRZECIWOŻAROWE

OŚCIEŻNICE SYMETRYCZNE	54 54			54		54		54			54			54			54					
Parametry	15/54, 15C/54			15/AKU		15 P.poż/54		S15/54			NT/54 AKU			NT/54, DS/54			DS"L"/54			ALU/54		
	„80”	„90”	„100”	„80”	„90”	„80”	„90”	„80”	„90”	„100”	„80”	„90”	„80”	„90”	„100”	„80”	„90”	„100”	„80”	„90”	„100”	
Wysokość całkowita Hc	2075	2075	2075	2085	2085	2085	2085	2080	2080	2080	2080	2080	2080	2080	2080	2090	2090	2090	2072	2072	2072	
Szerokość w świetle Sd	800	900	1000	800	900	800	900	800	900	1000	800	900	800	900	1000	800	900	1000	800	900	1000	
Szerokość całkowita Sc	900	1000	1100	900	1000	900	1000	910	1010	1110	910	1010	910	1010	1110	930	1030	1130	917	1017	1117	
Zalecana wys. otworu Ho	Na gotową posadzkę przewidziano luz montażowy 15 mm																					
	2090	2090	2090	2100	2100	2100	2100	2095	2095	2095	2100	2100	2095	2095	2095	2105	2105	2105	2090	2090	2090	
Zalecana szer. otworu So	920	1020	1120	920	1020	920	1020	930	1030	1130	940	1040	940	1040	1140	960	1060	1160	940	1040	1140	

WYMIAROWANIE DRZWI DWUSKRZYDŁOWYCH

75 PLUS 54 PLUS

OŚCIEŻNICE SYMETRYCZNE	75 PLUS						54						54		
Parametry	ALU/75						ALU/54						DS/54		
	„110” 80+30	„120” 80+40	„120” 90+30	„130” 90+40	„130” 100+30	„140” 100+40	„110” 80+30	„120” 80+40	„120” 90+30	„130” 90+40	„130” 100+30	„140” 100+40	„110” 80+30	„120” 80+40	„130” 90+40
Wysokość całkowita Hc	2075	2075	2075	2075	2075	2075	2072	2072	2072	2072	2072	2072	2080	2080	2080
Szerokość w świetle Sd	1100	1200	1200	1300	1300	1400	1100	1200	1200	1300	1300	1400	1100	1200	1300
Szerokość całkowita Sc	1222	1322	1322	1422	1422	1522	1217	1317	1317	1417	1417	1517	1210	1310	1410
Zalecana wys. otworu Ho	Na gotową posadzkę przewidziano luz montażowy 15 mm														
	2090	2090	2090	2090	2090	2090	2090	2090	2090	2090	2090	2090	2095	2095	2095
Zalecana szer. otworu So	1240	1340	1340	1440	1440	1540	1240	1340	1340	1440	1440	1540	1240	1340	1440

WYMIAROWANIE DRZWI Z JEDNĄ I DWIEMA DOSTAWKAMI UWAGA: NIE DOTYCZY NAŚWIETLI (wymiarowanie drzwi z naświetlami strona 76)

75 PASSIVE 75 PLUS 54 PLUS

OŚCIEŻNICE SYMETRYCZNE	75 75 54						75 75 54					
Parametry	ALU/54, ALU/75 z jedną dostawką						ALU/54, ALU/75 z dwiema dostawkami					
	„110” 80+30	„120” 80+40	„120” 90+30	„130” 90+40	„130” 100+30	„140” 100+40	„140” 30+80+30	„150” 30+90+30	„160” 40+80+40	„160” 30+100+30	„170” 40+90+40	„180” 40+100+40
Wysokość całkowita Hc	ALU/54: 2072 ALU/75: 2075						ALU/54: 2072 ALU/75: 2075					
Szerokość w świetle Sd	800	800	900	900	1000	1000	800	900	800	1000	900	1000
Szerokość całkowita Sc	1277	1377	1377	1477	1477	1577	1637	1737	1837	1837	1937	2037
Zalecana wys. otworu Ho	Na gotową posadzkę przewidziano luz montażowy ok. 10 mm											
	2090	2090	2090	2090	2090	2090	2090	2090	2090	2090	2090	2090
Zalecana szer. otworu So	1310	1410	1410	1510	1510	1610	1660	1760	1860	1860	1960	2060

! Ościeżnica ALU/75 i ALU N/75 do drzwi z czwartą przyłgą 4P jest wyższa (Hc) o 10 mm od standardowego wymiaru i wynosi 2085 mm.

N - znacznik „N” przy ościeżnicy 10/54, 11/54, ALU/75. DS/75 oznacza zwężenie skrzydła i ościeżnicy o 45 mm od standardowego wymiaru.

POZNAJ NASZĄ OFERTĘ

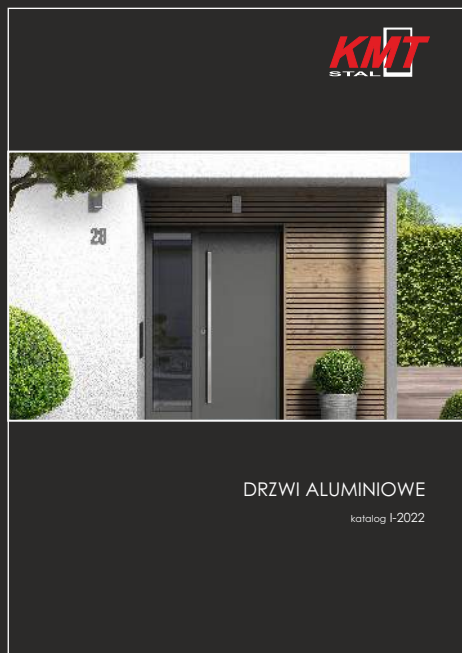

DRZWI ALUMINIOWE

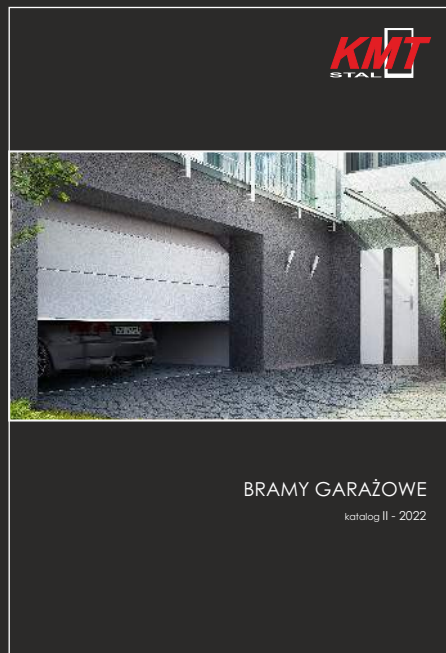

BRAMY GARAŻOWE

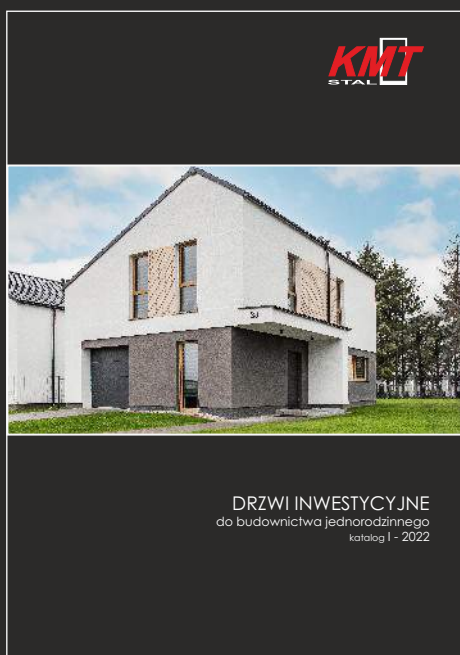

DRZWI INWESTYCYJNE
do budownictwa jednorodzinnego



DRZWI INWESTYCYJNE
do budownictwa wielorodzinnego

PRODUCENT:

KRAT-MET 76-251 Kobylnica, ul. Witosa 21
tel. (0 59) 842 91 51
fax: (0 59) 841 55 35
e-mail: biuro@kmt-stal.pl
więcej na stronie: www.kmt.com.pl



DYSTRYBUTOR:

